

**Klipsch**<sup>®</sup>  
**HERITAGE**  
*Headphones*

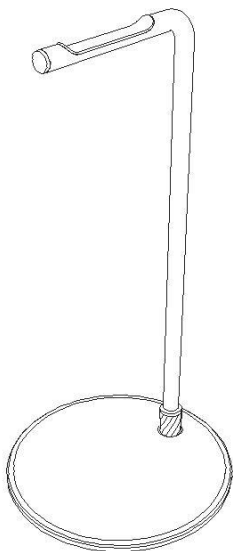

# СОДЕРЖИМОЕ УПАКОВКИ

CONTENU • CONTENIDO • INHALT • CONTENUTO • CONTEÚDO • 目录 • فوريد علال خداد

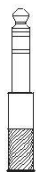
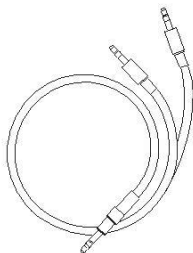
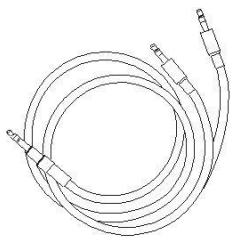
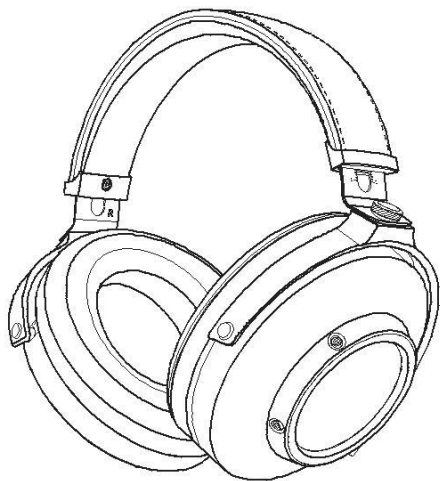

# ПОДКЛЮЧЕНИЕ

CONFIGURATION • CONFIGURACIÓN • SETUP • SELETTORE • CONFIGURAÇÃO • 设置 • دادعا

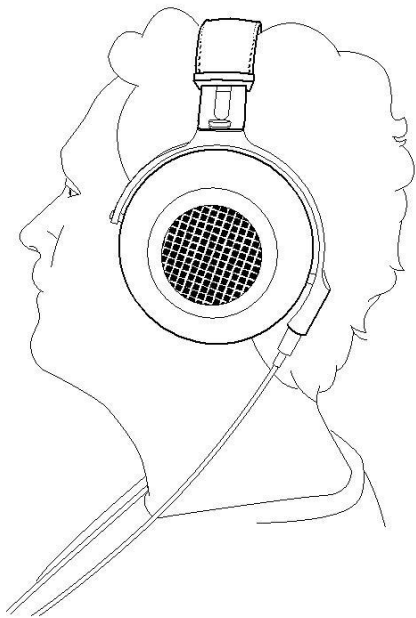
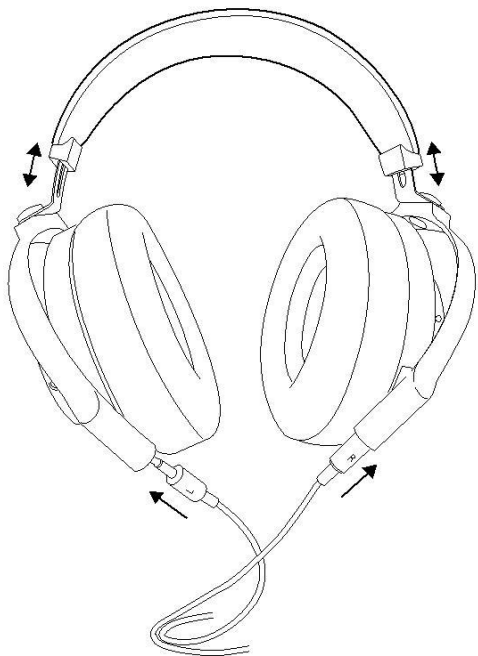

# СНЯТИЕ АМБУШЮР

SUPPRESSION DU BLOC D'ÉCOUTE • ELIMINACIÓN DEL AURICULAR • OHRPOLSTER

ENTFERNEN • RIMOZIONE DEGLI ORECCHINI • REMOÇÃO DO ÁPICE • 耳墊去除 • إزالة إسداد الأذن

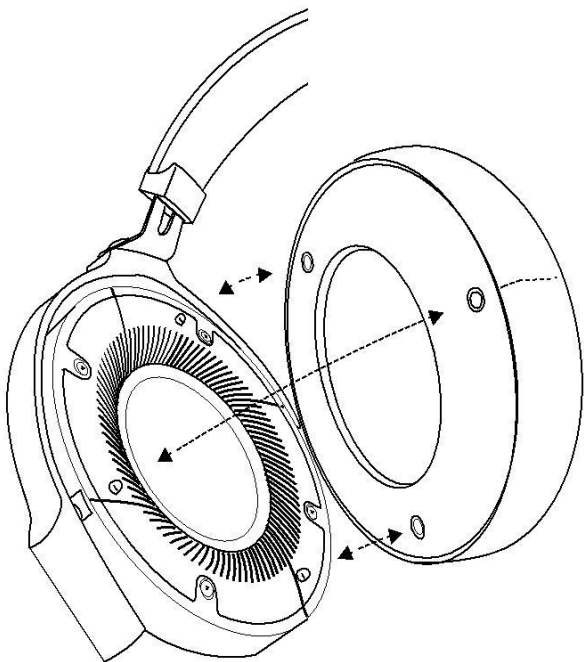

# ВАЖНАЯ ИНФОРМАЦИЯ ПО ТЕХНИКЕ БЕЗОПАСНОСТИ

1. ПРОЧИТАЙТЕ эту инструкцию.
2. СОХРАНИТЕ эту инструкцию.
3. ОБРАЩАЙТЕ ВНИМАНИЕ на все предупреждения.
4. СЛЕДУЙТЕ этой инструкции.
5. НЕ ИСПОЛЬЗУЙТЕ устройство рядом с водой или в условиях высокой влажности.
6. Если вы слышите звон или испытываете боль или дискомфорт в ушах во время или после использования наушников, это означает, что уровень громкости слишком высок. Если вы слушаете громкую музыку (свыше 85 дБ) более часа, вы можете навсегда повредить слух.
7. Перед подключением наушников Klipsch и включением устройства воспроизведения, УМЕНЬШИТЕ УРОВЕНЬ громкости до нуля. После подключения наушников постепенно увеличивайте громкость до необходимого, комфортного уровня.
8. НЕ оставляйте изделие вблизи от источников тепла, таких как батареи отопления, обогреватели, печи и прочие изделия (включая усилители) которые вырабатывают тепло.
9. ИСПОЛЬЗУЙТЕ ТОЛЬКО рекомендованные производителем дополнительные принадлежности.
10. Обслуживание должен производить КВАЛИФИЦИРОВАННЫЙ ПЕРСОНАЛ. Проведение технического обслуживания требуется в том случае, когда устройство было каким-либо образом повреждено, например, поврежден шнур питания или штепсельная вилка, либо на изделие была пролита жидкость, либо внутрь него попали посторонние предметы, либо если устройство подверглось воздействию дождя или влаги, либо оно не работает должным образом, либо если вы уронили устройство
11. ЗАПРЕЩЕНО вождение автомобиля, когда вы слушаете музыку в наушниках, либо даже если они просто надеты на вас. Это не только опасно, но и запрещено законодательством некоторых стран.
12. ЗАПРЕЩЕНА работа с тяжелым оборудованием, когда вы слушаете музыку в наушниках, либо даже если они просто надеты на вас.
13. Мы не рекомендуем использовать наушники во время езды на велосипеде, бега или прогулки в местах с плотным движением.

## ПРЕДУПРЕЖДЕНИЕ:

Компания Klipsch рекомендует использовать эти наушники или гарнитуру (наушники и микрофон) в качестве оборудования для авиационной связи только в экстренных случаях, поскольку они не были специально спроектированы для условий окружающей среды, в которых работают коммерческие или некоммерческие воздушные суда (включая, но не ограничиваясь высотой, температурой, шумом, условиями негерметизированного воздушного судна и т.п.), в результате чего возможны помехи при передаче особо важной информации.

Федеральное агентство по охране труда и здоровья (OSHA) выпустила рекомендации по использованию наушников, в которых указаны максимальная продолжительность ежедневного воздействия звука и уровень звукового давления (в децибелах (дБ)). Децибел представляет собой единицу измерения звука, а значение в децибелах экспоненциально возрастает по мере того, как звук становится громче. Например, уровень громкости разговорной речи обычно составляет около 60 дБ, а рок-концерта на стадионе - около 110 дБ.

## РЕКОМЕНДАЦИИ OSHA ПО ДОПУСТИМОМУ УРОВНЮ ГРОМКОСТИ

Звуковое давление Уровень	Рекомендуемая максимальная продолжительность ежедневного воздействия В день
90 дБ	8 часов
92 дБ	6 часов
95 дБ	4 часа
97 дБ	3 часа
100 дБ	2 часа
102 дБ	1,5 часа
105 дБ	1 час
110 дБ	30 минут
115 дБ	15 минут или меньше
120 дБ	Стоит избегать, существует возможность повреждения слуха

# ВАЖНАЯ ИНФОРМАЦИЯ ПО ТЕХНИКЕ БЕЗОПАСНОСТИ

## ИНФОРМАЦИЯ О СОБЛЮДЕНИИ НОРМ ЕС

Разрешено иметь маркировку CE; соответствует Директиве ЕС по низковольтному оборудованию 2006/95/ЕС; соответствует Директиве ЕС по электромагнитной совместимости 2004/108/ЕС; соответствует Директиве ЕС по ограничению использования опасных веществ 2002/95/ЕС; соответствует Директиве ЕС об утилизации электрического и электронного оборудования 2002/96/ЕС; соответствует Регламенту ЕС, касающегося правил регистрации, оценки, санкционирования и ограничения использования химических веществ (REACH) 2006/121/ЕС.

### Уведомление об утилизации электрического и электронного оборудования



Примечание: Этот знак относится только к странам Европейского Союза (ЕС) и Норвегии. Это изделие маркируется в соответствии с Директивой ЕС об утилизации электрического и электронного оборудования 2002/96/ЕС (WEEE). Такой знак означает, что этот продукт нельзя

утилизировать вместе с бытовыми отходами. Вместо этого изделие следует отнести в соответствующий пункт приема по переработке электрического и электронного оборудования для надлежащей обработки, утилизации и переработки.

### ИНФОРМАЦИЯ О СООТВЕТСТВИИ СТАНДАРТАМ ФКС США И ЭМС КАНАДЫ

**ПРИМЕЧАНИЕ:** Данное оборудование проверено и признано соответствующим ограничениям в отношении цифровых устройств класса В согласно части 15 правил ФКС (Федеральной комиссии связи, США). Эти ограничения предназначены для обеспечения необходимой защиты от критических помех при установке в жилых помещениях.

Это оборудование создает, использует и может излучать радиочастотную энергию, и при несоблюдении инструкций по установке и использованию может наводить критические помехи на каналы радиосвязи. Однако не гарантируется отсутствие помех при конкретной установке. Если данное оборудование наводит критические помехи на теле- и радиооборудование, что можно определить путем его включения и выключения, пользователь имеет право попытаться устранить помехи с помощью одной из следующих мер:

Измените расположение или ориентацию приемной антенны.  
Увеличьте расстояние между оборудованием и приемником.  
Подключите оборудование к розетке другой цепи, отличной от той, к которой подключен приемник.  
Посоветуйтесь с продавцом или опытным теле/радио мастером.

В соответствии с положениями части 15 правил ФКС (Федеральной комиссии связи, США), данное цифровое устройство относится к классу В.

Осторожно: Изменения или модификации, не одобренные изготовителем, могут лишить пользователя права на использование оборудования.

Это цифровое устройство класса В соответствует канадскому стандарту ICES-003.

### РЕГИСТРАЦИЯ ПРОДУКТА

Зарегистрируйте ваше устройство на сайте [www.klipsch.com/register](http://www.klipsch.com/register)

- Узнавайте первыми о новых продуктах и рекламных акциях компании Klipsch.
- Ваши персональные данные не будут переданы третьим лицам.
- Регистрационная информация не используется для гарантийных целей.

Для предъявления претензий по гарантийным обязательствам, пожалуйста, сохраняйте чек.

# WARRANTY INFORMATION

---

## ENGLISH - WARRANTY – U.S.

Klipsch Group, Inc. (KGI) warrants to the original retail purchaser that this product is to be free from defective materials and workmanship for a period of two (2) years from the date of purchase, if it is properly used and maintained. If this product proves defective in either material or workmanship, KGI, at its option, will (a) repair the product, or (b) replace the product, at no charge for parts or labor. If the product model is no longer available and cannot be repaired effectively or replaced with an identical model, KGI at its sole option may replace the unit with a current model of equal or greater value. In some cases, modification to the mounting surface may be required where a new model is substituted. KGI assumes no responsibility or liability for such modification. To obtain a repair or replacement under the terms of this warranty, please return to dealer first, if possible, and the dealer will direct you accordingly for repairs or replacement. You will be required to submit a copy of the original receipt.

Return shipping for exchanges/repairs is the sole responsibility of the original retail purchaser.

### Limitations:

- This limited warranty does not cover failure of the product resulting from improper installation, misuse, abuse, accident, neglect, mishandling, or wear from ordinary use or environmental deterioration.
- This limited warranty does not cover cosmetic damage, including paint damage, or consequential damage to other components or premises which may result for any reason from the failure of the product.
- This limited warranty is null and void for products not used in accordance with KGI's instructions.
- This limited warranty is null and void for products with altered or missing serial numbers and for products not purchased from an authorized dealer.
- This limited warranty terminates if you sell or otherwise transfer this product to another party.

THIS WARRANTY GIVES YOU SPECIFIC LEGAL RIGHTS, AND YOU MAY ALSO HAVE OTHER RIGHTS WHICH VARY FROM STATE TO STATE, JURISDICTION TO JURISDICTION OR COUNTRY TO COUNTRY. KGI'S RESPONSIBILITY FOR MALFUNCTIONS AND DEFECTS IN HARDWARE IS LIMITED TO REPLACEMENT OR REPAIR AS SET FORTH IN THIS WARRANTY STATEMENT. ALL EXPRESS AND IMPLIED WARRANTIES FOR THE PRODUCT, INCLUDING BUT NOT LIMITED TO ANY IMPLIED WARRANTIES OF MERCHANTABILITY AND FITNESS FOR A PARTICULAR PURPOSE, ARE LIMITED IN TIME TO THE TERM OF THIS WARRANTY. SOME STATES, JURISDICTIONS OR COUNTRIES DO NOT ALLOW THE EXCLUSION OF CERTAIN IMPLIED WARRANTIES OR CONDITIONS, OR LIMITATIONS ON HOW LONG AN IMPLIED WARRANTY OR CONDITION LASTS, SO THIS LIMITATION MAY NOT APPLY TO YOU. KGI DOES NOT ACCEPT LIABILITY FOR SPECIAL, INDIRECT, CONSEQUENTIAL OR INCIDENTAL DAMAGES, INCLUDING WITHOUT LIMITATION, ANY LIABILITY FOR THIRD PARTY CLAIMS AGAINST YOU FOR DAMAGES OR FOR PRODUCTS NOT BEING AVAILABLE FOR USE. THE MAXIMUM LIABILITY FOR WHICH KGI MAY BE RESPONSIBLE WILL BE NO MORE THAN THE AMOUNT YOU PAID FOR THE PRODUCT THAT IS THE SUBJECT OF THE CLAIM. SOME STATES, JURISDICTIONS OR COUNTRIES DO NOT ALLOW THE EXCLUSION OR LIMITATION OF SPECIAL, INDIRECT, INCIDENTAL OR CONSEQUENTIAL DAMAGES, SO THE ABOVE LIMITATION OR EXCLUSION MAY NOT APPLY TO YOU.

## WARRANTY OUTSIDE THE U.S.

The Warranty on this product shall comply with applicable law when sold to a consumer outside of the United States. To obtain any applicable warranty service, please contact the dealer from which you purchased this product, or the distributor that supplied this product.



# CONSIGNES DE SÉCURITÉ IMPORTANTES

1. LIRE ces instructions.
2. CONSERVER ces instructions.
3. RESPECTER tous les avertissements.
4. SUIVRE toutes les instructions.
5. NE PAS utiliser cet appareil à proximité de l'eau ou d'un endroit humide.
6. Un bourdonnement, une douleur ou une sensation désagréable dans les oreilles pendant ou après l'utilisation d'un accessoire d'écoute intra-auriculaire, indique que le volume d'écoute est trop élevé. L'exposition des oreilles à un volume excessif (supérieur à 85 dB) pendant plus d'une heure peut endommager irréversiblement l'ouïe.
7. Mettre le volume de l'appareil d'écoute au minimum avant d'y raccorder les écouteurs Klipsch et de le mettre sous tension. Une fois les écouteurs en place, augmenter progressivement le volume jusqu'à un niveau raisonnable et agréable.
8. Ne pas installer à proximité de sources de chaleur telles que les radiateurs, les grilles de chauffage, les cuisinières et les autres appareils (notamment les amplificateurs) dégageant de la chaleur.
9. UTILISER UNIQUEMENT les accessoires préconisés par le constructeur.
10. CONFIER tout travail de dépannage à un réparateur professionnel compétent. Faire réparer l'appareil en cas de dommages, par exemple : fiche ou cordon d'alimentation endommagé, liquide renversé sur l'appareil ou objet inséré dans l'appareil, appareil exposé à la pluie ou à l'humidité, mauvais fonctionnement ou après une chute.
11. Ne JAMAIS conduire un véhicule à moteur avec les écouteurs dans les oreilles. C'est dangereux, mais aussi illégal dans de nombreux endroits.
12. NE JAMAIS conduire une grosse machine avec les écouteurs aux oreilles.
13. Nous déconseillons d'utiliser les écouteurs pour faire du vélo, courir ou marcher dans des endroits très fréquentés.

## AVERTISSEMENT :

Sauf en cas d'urgence, Klipsch déconseille l'utilisation de ces écouteurs ou des casques (écouteurs plus microphone) en tant qu'équipement de communication d'aviation car ils ne sont pas adaptés à un grand nombre des conditions environnementales se produisant couramment dans le cas des avions commerciaux ou non-commerciaux (incluant mais sans s'y limiter : l'altitude, la température, les conditions de bruit, les vols sans pressurisation, etc.), qui risquent d'entraîner une interférence avec des communications cruciales. L'administration américaine d'hygiène et de sécurité du travail (OSHA) a publié des recommandations d'utilisation des écouteurs, définissant des niveaux maximaux d'exposition quotidienne et de pression acoustique (mesurée en décibels, dB). Le décibel est l'unité de mesure du son. Le nombre de décibels augmente exponentiellement avec l'intensité du son. Par exemple, le niveau d'une conversation est généralement d'environ 60 dB, et celui d'un concert de rock dans un stade est souvent d'environ 110 dB.

## DIRECTIVES OSHA POUR LES LIMITES DE DURÉE D'EXPOSITION AU BRUIT

Niveau de pression acoustique	Durée d'exposition maximum recommandée par jour
90 дБ	8 heures
92 дБ	6 heures
95 дБ	4 heures
97 дБ	3 heures
100 дБ	2 heures
102 дБ	1.5 heures
105 дБ	1 heures
110 дБ	30 минут
115 дБ	15 Minutes ou moins
120 дБ	À éviter car risque de lésions auditives

# CONSIGNES DE SÉCURITÉ IMPORTANTES

---

## EU COMPLIANCE INFORMATION

Eligible to bear the CE mark; Conforms to European Union Low Voltage Directive 2006/95/EC; European Union EMC Directive 2004/108/EC; European Union RoHS Directive 2002/95/EC; European Union WEEE Directive 2002/96/EC; European Union Registration, Evaluation, Authorization and Restriction of Chemicals (REACH) Directive 2006/121/EC.

## WEEE NOTICE



Note: This mark applies only to countries within the European Union (EU) and Norway.

This appliance is labeled in accordance with European Directive 2002/96/EC concerning waste electrical and electronic equipment (WEEE). This label indicates

that this product should not be disposed of with household waste. It should be deposited at an appropriate facility to enable recovery and recycling.

## FCC AND CANADA EMC COMPLIANCE INFORMATION

NOTE: This equipment has been tested and found to comply with the limits for a Class B digital device, pursuant to part 15 of the FCC Rules. These limits are designed to provide reasonable protection against harmful interference in a residential installation.

This equipment generates, uses and can radiate radio frequency energy and, if not installed and used in accordance with the instructions, may cause harmful interference to radio communications. However, there is no guarantee that interference will not occur in a particular installation. If this equipment does cause harmful interference to radio or television reception, which can be determined by turning the equipment off and on, the user is encouraged to try to correct the interference by one or more of the following measures:

Reorient or relocate the receiving antenna.

Increase the separation between the equipment and receiver.

Connect the equipment into an outlet on a circuit different from that to which the receiver is connected.

Consult the dealer or an experienced radio/TV technician for help.

Approved under the verification provision of FCC Part 15 as a Class B Digital Device.

Caution: Changes or modifications not expressly approved by the manufacturer could void the user's authority to operate this device. This Class B digital apparatus complies with Canadian ICES-003.

## PRODUCT REGISTRATION

Register your product online at [www.klipsch.com/register](http://www.klipsch.com/register)

- Klipsch will keep you up-to-date on new products and promotions.
- Your personal information will never be resold.
- This registration information is not used for warranty purposes. Please retain your receipt for warranty claims.

# GARANTIE

---

## FRENCH - GARANTIE - ÉTATS-UNIS

Klipsch Group, Inc. (KGI) garantit à l'acheteur original que ce produit sera exempt de tous vices de matériaux et de main d'œuvre pendant une période de deux (2) années à compter de la date d'achat, sous réserve d'une utilisation et d'un entretien corrects. Si ce produit s'avère défectueux en termes de pièces ou de main d'œuvre, KGI, à sa discrétion, (a) réparera le produit, ou (b) remplacera le produit sans facturer les pièces ni la main d'œuvre. Si ce modèle de produit n'est plus disponible et ne peut pas être efficacement réparé ni remplacé par un modèle identique, KGI pourra, à sa seule discrétion, remplacer l'appareil par un modèle plus récent de valeur identique ou supérieure. Dans certains cas, la substitution par un nouveau modèle pourra nécessiter la modification de la surface de montage. KGI décline toute responsabilité pour une telle modification. Pour obtenir une réparation ou un remplacement au titre de la présente garantie, veuillez d'abord prendre contact avec le revendeur, dans la mesure du possible, qui vous indiquera alors comment procéder pour une réparation ou un remplacement. Vous devrez fournir une copie de la facture d'origine.

L'expédition des produits retournés pour les échanges/réparations est strictement sous la responsabilité de l'acheteur original.

### Limitations :

- Cette garantie limitée ne couvre pas la défaillance du produit résultant d'une mauvaise installation, d'un usage abusif ou incorrect, d'un accident, de négligence, d'une mauvaise manipulation, d'usure résultant de l'usage normal ou de détérioration due aux conditions ambiantes.
- Cette garantie limitée ne couvre pas les dommages esthétiques, notamment l'endommagement de la peinture, ni les dommages indirects à d'autres composants ou aux locaux résultant, quelle qu'en soit la raison, de la défaillance du produit.
- Cette garantie limitée est nulle et non avenue pour les produits n'ayant pas été utilisés conformément aux instructions de KGI.
- Cette garantie limitée est nulle et non avenue pour les produits dont le numéro de série est absent ou a été modifié, ainsi que pour les produits non achetés auprès d'un détaillant agréé.
- Cette garantie limitée prend fin en cas de vente ou de cession du produit à un tiers.

CETTE GARANTIE DONNE À L'ACHETEUR DES DROITS SPÉCIFIQUES. CELUI-CI PEUT ÉGALEMENT BÉNÉFICIER D'AUTRES DROITS QUI VARIENT SELON LES ÉTATS OU PROVINCES, LES JURIDICTIONS ET LES PAYS. LA RESPONSABILITÉ DE KGI EN CAS DE MAUVAIS FONCTIONNEMENT OU DE DÉFAILLANCE DU MATÉRIEL EST LIMITÉE AU REMPLACEMENT OU À LA RÉPARATION DE CELUI-CI DANS LES CONDITIONS ÉTABLIES PAR CETTE DÉCLARATION DE GARANTIE. TOUTES LES GARANTIES EXPRESSES ET IMPLICITES RELATIVES AU PRODUIT, Y COMPRIS, MAIS NON EXCLUSIVEMENT, TOUTE GARANTIE IMPLICITE DE VALEUR MARCHANDE OU D'ADÉQUATION À UN USAGE PARTICULIER, SONT LIMITÉES À LA PÉRIODE DE CETTE GARANTIE. CERTAINS ÉTATS, PROVINCES, JURIDICTIONS OU PAYS NE PERMETTANT PAS L'EXCLUSION DE CERTAINES CONDITIONS OU GARANTIES IMPLICITES, OU LA LIMITATION DE DURÉE DES CONDITIONS OU GARANTIES IMPLICITES, LES LIMITATIONS CI-DESSUS PEUVENT NE PAS ÊTRE APPLICABLES. KGI DÉCLINE TOUTE RESPONSABILITÉ POUR LES DOMMAGES PARTICULIERS, INDIRECTS, CONSÉCUTIFS OU ACCESSOIRES, Y COMPRIS MAIS SANS S'Y LIMITER, TOUTE RESPONSABILITÉ POUR LES PLAINTES CONTRE VOUS PAR DES TIERS POUR DOMMAGES OU NON-DISPONIBILITÉ DES PRODUITS POUR L'UTILISATEUR.

LA RESPONSABILITÉ MAXIMALE DE KGI NE DÉPASSERA PAS LE MONTANT PAYÉ POUR LE PRODUIT OBJET DE LA PLAINTÉ. CERTAINS ÉTATS, PROVINCES, JURIDICTIONS OU PAYS NE PERMETTANT PAS L'EXCLUSION OU LA LIMITATION DES DOMMAGES PARTICULIERS, INDIRECTS, ACCESSOIRES OU CONSÉCUTIFS, LES LIMITATIONS CI-DESSUS PEUVENT NE PAS ÊTRE APPLICABLES.

## GARANTIE EN DEHORS DES ÉTATS-UNIS

Si ce produit est vendu dans un pays autre que les États-Unis, la garantie doit être conforme aux lois en vigueur. Pour bénéficier de toute intervention sous garantie applicable, contactez le revendeur auprès duquel le produit a été acheté ou le distributeur l'ayant fourni.

# INFORMACION DE SEGURIDAD IMPORTANTE

1. LEA estas instrucciones.
2. GUARDE estas instrucciones.
3. RESPETE todas las advertencias.
4. SIGA todas las instrucciones.
5. NO use este aparato cerca del agua o la humedad.
6. Oír un zumbido o sentir dolor o molestias en los oídos durante o después de utilizar cualquier dispositivo que produzca sonido en el conducto auditivo externo es señal de que el volumen es demasiado alto. Exponer los oídos a alto volumen (más de 85 dB) durante más de una hora puede dañar el oído permanentemente.
7. Baje el volumen del dispositivo de audición a cero antes de ponerse los auriculares Klipsch y encender el dispositivo. Una vez que tenga los auriculares puestos, aumente gradualmente el volumen hasta llegar a un nivel cómodo y moderado.
8. NO lo instale cerca de fuentes de calor tales como radiadores, rejillas de calefacción, cocinas u otros aparatos (incluso amplificadores) que generan calor.
9. USE SÓLO los accesorios especificados por el fabricante.
10. ENCARGUE todo servicio al personal de servicio calificado. Se requiere servicio cuando el aparato ha sido dañado de alguna manera, tal como cuando se ha dañado el enchufe o el cordón de alimentación, han caído líquidos u objetos dentro del aparato, o el aparato se ha dejado caer, ha dejado de funcionar normalmente o ha sido expuesto a la lluvia o a la humedad.
11. NUNCA maneje vehículos motorizados con los auriculares puestos, con o sin sonido. No sólo es peligroso sino también ilegal en muchos lugares.
12. NUNCA maneje maquinaria pesada con los auriculares puestos, con o sin sonido.
13. Recomendamos no usar los auriculares mientras ande en bicicleta, corra, o camine en lugares con mucho tráfico.

## ADVERTENCIA:

Excepto en caso de emergencia, Klipsch recomienda no usar estos auriculares o auriculares con micrófono como equipo de comunicación de aviación, pues no han sido diseñados para muchas de las condiciones ambientales comunes en aeronaves comerciales o no comerciales (tales como, entre otras, altitud, temperatura, ruido, carencia de presurización, etc.) lo cual puede dar como resultado interferencia en comunicaciones de importancia crítica.

La Administración de Salud y Seguridad Ocupacional (Occupational Safety and Health Administration, OSHA) ha emitido recomendaciones sobre máximos de exposición diaria y presión de sonido (medida en decibeles {dB}). El decibel es una unidad de medida de sonido. Los decibeles aumentan exponencialmente a medida que aumenta el volumen. Por ejemplo, la conversación normal se produce por lo general a aproximadamente 60 dB; un concierto de rock en un estadio genera a menudo 110 dB.

## PAUTAS DE LA OSHA SOBRE LÍMITES DE EXPOSICIÓN AL RUIDO

Presión de sonido	Exposición diaria máxima recomendada
90dB	8 Horas
92dB	6 Horas
95dB	4 Horas
97dB	3 Horas
100dB	2 Horas
102dB	1.5 Horas
105dB	1 Horas
110dB	30 Minutos
115dB	15 minutos o menos
120dB	Evítela, pues puede hacer daño

# INFORMACION DE SEGURIDAD IMPORTANTE

**INFORMACIÓN DE CONFORMIDAD EN LA UNIÓN EUROPEA (EUROPEAN UNION, EU)** Tiene derecho a llevar la marca CE; satisface la directiva de bajo voltaje 2006/95/EC de la Unión Europea; la directiva de EMC 2004/108/EC de la Unión Europea; la directiva de Restricción de Sustancias Peligrosas (Restriction of Hazardous Substances, RoHS) 2002/95/EC de la Unión Europea; la directiva de Desechos de Equipo Eléctrico y Electrónico (DEEE) (Waste Electrical and Electronic Equipment, WEEE) 2002/96/EC de la Unión Europea y la directiva de Registro, Evaluación y Autorización de Sustancias y Preparados Químicos (Registration, Evaluation and Authorization of Chemicals, REACH) 2006/121/EC de la Unión Europea.



## AVISO DE LA DEEE

Nota: Esta marca se aplica sólo a países de la Unión Europea (European Union, EU) y Noruega.

Este dispositivo ha sido etiquetado de acuerdo con la directiva europea 2002/96/EC sobre Desechos de Equipo Eléctrico y Electrónico (DEEE) (Waste Electrical and Electronic Equipment, WEEE). Esta etiqueta indica que este producto no se debe desechar con desperdicios domésticos. Se debe dejar en un establecimiento apropiado para su recuperación y reciclaje.

## INFORMACIÓN SOBRE CONFORMIDAD DE COMPATIBILIDAD ELECTROMAGNÉTICA (ELECTROMAGNETIC COMPATIBILITY, EMC) DE LA FCC Y DE CANADÁ

OTA: Este equipo ha sido sometido a pruebas y se ha determinado que cumple con los límites establecidos para dispositivos digitales Clase B, en conformidad con la Parte 15 del Reglamento de la FCC. Estos límites se han fijado para ofrecer una protección razonable contra la interferencia perjudicial en una instalación residencial. Este equipo genera, emplea y puede radiar energía de frecuencias de radio y, si no se instala y emplea de acuerdo con las instrucciones, puede causar interferencia perjudicial en las comunicaciones de radio. Sin embargo, no hay garantía de que no habrá interferencia en una instalación en particular. Si este equipo causa interferencia perjudicial a la recepción de radio o de televisión, lo cual puede determinarse apagando y encendiendo el equipo, el usuario puede tratar de corregir la interferencia por medio de una o varias de las siguientes medidas:

Reorientar o reubicar la antena de recepción.

Alejar el equipo del receptor

Conectar el equipo y el receptor a tomacorrientes de circuitos diferentes. Consultar al distribuidor o a un técnico experimentado de radio y televisión. Aprobado bajo la disposición de verificación de la Parte 15 del Reglamento de la FCC como dispositivo digital Clase B.

Precaución: Los cambios o modificaciones no aprobados expresamente por el fabricante pueden anular la autorización del usuario para hacer funcionar este dispositivo. Este dispositivo digital Clase B cumple con la norma canadiense ICES-003.

## REGISTRO DEL PRODUCTO

Registre su producto en línea en [www.klipsch.com/register](http://www.klipsch.com/register)

- Klipsch lo mantendrá al día sobre nuevos productos y promociones.
- Sus datos personales nunca serán vendidos.
- Esta información de registro no es para propósitos de garantía. Conserve su recibo para hacer las reclamaciones de garantía.

# GARANTÍA

## SPANISH - GARANTÍA EN LOS EE.UU.

Klipsch Group, Inc. (KGI) garantiza al comprador al por menor original de este producto, que el mismo estará libre de defectos materiales o de mano de obra por un período de dos (2) años a partir de la fecha de compra, si se usa y mantiene debidamente. Si se comprueba que este producto tiene defectos materiales o de mano de obra, KGI, a su exclusiva discreción, (a) reparará el producto, o (b) lo reemplazará, sin cargo alguno por las piezas ni por la mano de obra. Si el modelo del producto ya no se encuentra disponible y no puede ser reparado eficazmente o reemplazado por un modelo idéntico, KGI, a su exclusiva discreción, podrá reemplazar la unidad por un modelo actual de igual o más valor. En algunos casos podría ser necesario modificar la superficie de montaje cuando se reemplaza con un modelo nuevo. KGI no asume responsabilidad alguna por dicha modificación. Para obtener una reparación o reemplazo bajo los términos de esta garantía, favor de dirigirse primero al comerciante, si esto fuera posible, y ese comerciante le indicará cómo proceder para cualquier reparación o reemplazo. Tendrá que presentar una copia del recibo original.

Los gastos de envío para cualquier reemplazo o reparación son la responsabilidad del comprador al por menor original de este producto.

## LIMITACIONES

- Esta garantía limitada no cubre ninguna falla de este producto que resulte de una instalación defectuosa, uso inadecuado, abuso, accidente, negligencia, manejo descuidado, o desgaste por el uso ordinario o deterioración ambiental.
- Esta garantía limitada no cubre daños cosméticos, incluso daños de pintura, ni daños indirectos a otros componentes o locales, que puedan por cualquier motivo resultar de un fallo del producto.
- Esta garantía limitada es nula y sin efecto para productos que no se utilicen conforme a las instrucciones de KGI.
- Esta garantía limitada es nula y sin efecto para aquellos productos sin números de serie o con números de serie desfigurados, así como para productos que no hayan sido comprados mediante un comerciante autorizado.
- Esta garantía limitada termina si usted vende o de cualquier otra manera transfiere este producto a otra persona.

ESTA GARANTÍA LE OTORGA DERECHOS LEGALES ESPECÍFICOS, Y UD. TAMBIÉN PUDIERA TENER OTROS DERECHOS QUE VARIEN DE UN ESTADO A OTRO, DE UNA JURISDICCIÓN A OTRA, O DE UN PAÍS A OTRO. LA RESPONSABILIDAD DE KGI POR MALOS FUNCIONAMIENTOS Y DEFECTOS EN EL HARDWARE SE LIMITA A REEMPLAZOS O REPARACIONES CONFORME SE ESPECIFICA EN ESTA DECLARACIÓN DE GARANTÍA. TODAS LAS GARANTÍAS EXPRESAS E IMPLÍCITAS PARA EL PRODUCTO QUE INCLUYEN, PERO NO TAXATIVAMENTE, A CUALESQUIERA GARANTÍAS IMPLÍCITAS DE COMERCIABILIDAD Y APTITUD PARA UN FIN O USO EN PARTICULAR, ESTÁN LIMITADAS EN TIEMPO AL PLAZO DE ESTA GARANTÍA. ALGUNOS ESTADOS, JURISDICCIONES O PAÍSES NO PERMITEN LA EXCLUSIÓN DE CIERTAS GARANTÍAS O CONDICIONES IMPLÍCITAS, O LÍMITES SOBRE EL TIEMPO QUE DURA UNA GARANTÍA O CONDICIONES IMPLÍCITAS. ASÍ PUES, ESTA LIMITACIÓN PUDIERA NO SER APLICABLE A USTED. KGI NO ACEPTA RESPONSABILIDAD POR DAÑOS ESPECIALES, INDIRECTOS, EMERGENTES, O INCIDENTALES, INCLUYENDO, PERO NO TAXATIVAMENTE, CUALQUIER RESPONSABILIDAD POR RECLAMACIONES DE TERCEROS CONTRA USTED POR DAÑOS O POR PRODUCTOS QUE NO ESTÉN DISPONIBLES PARA EL USO. LA RESPONSABILIDAD MÁXIMA QUE PUDIERA TENER KGI NO EXCEDERÍA LA CANTIDAD QUE USTED PAGÓ POR EL PRODUCTO MATERIA DE LA RECLAMACIÓN. ALGUNOS ESTADOS, JURISDICCIONES O PAÍSES NO PERMITEN LA EXCLUSIÓN O LIMITACIÓN DE DAÑOS ESPECIALES, INDIRECTOS, INCIDENTALES O EMERGENTES Y, POR LO TANTO, LA ANTERIOR LIMITACIÓN O EXCLUSIÓN PUDIERA NO SER APLICABLE A USTED. GARANTÍA FUERA DE LOS EE.UU.

La Garantía de este producto, si se vendió a un consumidor fuera de los Estados Unidos, deberá cumplir con el derecho aplicable. Para obtener cualquier servicio aplicable bajo la garantía, favor de ponerse en contacto con el comerciante al cual usted le compró este producto, o con el distribuidor que lo suministró.

blindaje puede causar interferencia en la transmisión o recepción de radio. Este dispositivo digital Clase B cumple con la norma canadiense ICES-003.

.Cet appareil numérique de la classe B est conforme à la norme NMB-003 du Canada

# WICHTIGE SICHERHEITSHINWEISE

1. LESEN Sie diese Anweisungen durch.
2. BEHALTEN Sie diese Anweisungen.
3. BEACHTEN Sie alle Warnhinweise.
4. FOLGEN Sie allen Anleitungen.
5. Verwenden Sie diese Geräte NICHT in der Nähe von Wasser.
6. Wenn Sie während oder nach der Verwendung eines im Ohr getragenen Audioprodukts ein Klingeln hören oder Schmerzen im Ohr verspüren, zeigt das, dass Sie mit zu hoher Lautstärke hören. Wenn Ihre Ohren über eine Stunde lang hohen Lautstärkepegeln (über 85 dB) ausgesetzt sind, kann dies zu permanenten Hörschäden führen.
7. Drehen Sie die Lautstärke Ihres Geräts auf Null, bevor Sie den Klipsch-Kopfhörer einstecken und das Gerät einschalten. Sobald Sie den Kopfhörer aufgesetzt haben, drehen Sie die Lautstärke langsam höher, bis Sie eine angenehme, nicht zu hohe Lautstärke erreicht haben.
8. Installieren Sie sie nicht in der Nähe von Wärmequellen wie Heizkörpern, Warmlufteintrittsöffnungen, Öfen oder anderen wärmeerzeugenden Geräten (einschließlich Verstärkern).
9. Verwenden Sie AUSSCHLIESSLICH vom Hersteller empfohlene Zusatzgeräte/Zubehör.
10. Lassen Sie ALLE Wartungen von geschulten Kundendiensttechnikern durchführen. Eine Wartung ist nötig, wenn das Gerät auf irgendeine Weise beschädigt wurde, z. B. durch Schäden am Netzkabel oder -stecker, durch Verschütten von Flüssigkeiten, durch das Hineinfallen von Objekten, durch Regen oder Feuchtigkeit, wenn es nicht richtig funktioniert oder wenn es fallengelassen wurde.
11. Fahren Sie NIE ein Kraftfahrzeug, während Sie den Kopfhörer verwenden. Das ist nicht nur gefährlich, sondern vielerorts auch illegal.
12. Bedienen Sie NIE schwere Maschinen, während Sie den Kopfhörer verwenden.
13. Wir empfehlen, den Kopfhörer nicht beim Radfahren, Joggen oder beim Gehen in Bereichen mit hohem Verkehr zu verwenden.

## WARNUNG:

Mit Ausnahme von Notfällen empfiehlt Klipsch, diese Kopfhörer oder Headsets (Kopfhörer plus Mikrofon) nicht in Kommunikationssystemen in Flugzeugen zu verwenden, da sie nicht auf die in kommerziellen und nicht-kommerziellen Flugzeugen auftretenden vielfältigen Umweltbedingungen ausgelegt sind. Hierzu gehören unter anderem: Höhe, Temperatur, Lärmbedingungen, nicht unter Druck stehende Flugzeuge etc., was zu Interferenzen bei wichtigen Meldungen führen kann.

Die US-Behörde Occupational Safety Health Administration (OSHA) hat Richtlinien bezüglich der täglichen Verwendungszeiten und der Schalldruckpegel (in Dezibel – dB) bei der Nutzung von Kopfhörern herausgegeben. Ein Dezibel ist eine Lautstärkemaßeinheit, und die Einheiten nehmen bei steigender Lautstärke exponentiell zu. Beispielsweise ist ein typisches Gespräch etwa 60 dB laut, ein Rock-Konzert in einem Stadium hingegen oft um die 110 dB.

## OSHA-RICHTLINIEN FÜR LÄRM-IMMISSIONSGRENZWERTE

Schalldruckpegel und empfohlene maximale	Nutzungsdauer Pro Tag
90dB	8 Stunden
92dB	6 Stunden
95dB	4 Stunden
97dB	3 Stunden
100dB	2 Stunden
102dB	1.5 Stunden
105dB	1 Stunden
110dB	30 Minuten
115dB	Maximal 15 Minuten
120dB	Zu vermeiden, da Hörschäden auftreten können

# WICHTIGE SICHERHEITSHINWEISE

---

## EINHALTUNG VON EU-RICHTLINIEN

Darf das CE-Zeichen führen. Entspricht der EU-Niederspannungsrichtlinie 2006/95/EC; EU-Richtlinie 2004/108/EC (Elektromagnetische Verträglichkeit); EU RoHS-Richtlinie 2002/95/EC; EU-Richtlinie über Elektro- und Elektronik-Altgeräte (WEEE) 2002/96/EC; EU-Verordnung zur Registrierung, Bewertung, Zulassung und Beschränkung chemischer Stoffe (REACH) 2006/121/ EC.



## WEEE-HINWEIS

Hinweis: Dieses Zeichen gilt nur für Länder innerhalb der europäischen Union (EU) und Norwegen.

Dieses Gerät ist entsprechend der europäischen Richtlinie 2002/96/EC über Elektro- und Elektronik-Altgeräte (WEEE) ausgezeichnet. Dieses Etikett zeigt an, dass das Produkt nicht mit dem Hausmüll entsorgt werden darf. Es sollte an einer dafür vorgesehenen Einrichtung abgeliefert werden, um Wiederverwendung und Recycling zu ermöglichen.

## PRODUKTREGISTRIERUNG

Registrieren Sie Ihr Produkt online unter [www.klipsch.com/register](http://www.klipsch.com/register)

Klipsch wird Sie über neue Produkte und Sonderangebote informieren.

Ihre personenbezogenen Daten werden nie verkauft.

Diese Registrierungsdaten werden nicht zu Garantiezwecken verwendet.

Bewahren Sie bitte Ihre Quittung auf, um die Garantie in Anspruch nehmen zu können.



# GARANTIE

---

## GERMAN - GARANTIE – USA

Klipsch Group, Inc. (KGI) garantiert dem ursprünglichen Käufer, dass dieses Produkt unter normalen Nutzungs- und Wartungsbedingungen für einen Zeitraum von zwei (2) Jahr ab Kaufdatum frei von Defekten hinsichtlich Material und Verarbeitung ist. Sollten bei diesem Produkt Defekte hinsichtlich Material oder Verarbeitung auftreten, wird KGI, nach eigenem Ermessen, entweder a) das Produkt reparieren oder b) das Produkt ersetzen, wobei weder Teile noch Arbeitskosten in Rechnung gestellt werden. Falls das Modell nicht mehr erhältlich ist und nicht wirksam repariert oder durch ein identisches Modell ersetzt werden kann, kann KGI voll und ganz nach seinem Ermessen das Gerät durch ein aktuelles Modell gleichen oder höheren Werts ersetzen. In manchen Fällen, in denen ein neues Modell verwendet wird, ist eine Modifizierung der Befestigungsoberfläche erforderlich. KGI übernimmt keinerlei Verantwortlichkeit oder Haftung für derartige Modifikationen. Um im Rahmen dieser Garantie eine Reparatur oder einen Ersatz zu erhalten, bringen Sie das Gerät erst (soweit möglich) zum Händler zurück, und dieser wird Ihnen Näheres bezüglich Reparatur oder Ersatz mitteilen. Sie müssen eine Kopie der Kaufquittung vorlegen.

Rücksendekosten für Ersatz/Reparatur gehen ganz zu Lasten des ursprünglichen Käufers.

### Einschränkungen:

- Diese eingeschränkte Garantie deckt keine Ausfälle des Produkts ab, die auf unsachgemäße Installation, unsachgemäße Verwendung, missbräuchliche Verwendung, Unfälle, Fahrlässigkeit, Handhabungsfehler oder Verschleiß durch normale Nutzung oder Umwelteinflüsse zurückzuführen sind.
- Diese eingeschränkte Garantie deckt keine kosmetischen Schäden, Lackschäden, Schäden an anderen Komponenten oder Anlagen oder aus irgendwelchen Gründen durch den Ausfall des Produkts entstehenden Folgeschäden ab.
- Diese eingeschränkte Garantie ist für Produkte null und nichtig, die nicht gemäß den Anweisungen von KGI verwendet werden.
- Diese eingeschränkte Garantie ist für Produkte null und nichtig, deren Seriennummern verändert wurden oder fehlen, oder die nicht bei einem autorisierten Fachhändler gekauft wurden.
- Diese eingeschränkte Garantie erlischt, wenn Sie das Produkt verkaufen oder anderweitig an Dritte übertragen.

DIESE GARANTIE VERLEIHT IHNEN BESTIMMTE RECHTE, UND SIE HABEN UNTER UMSTÄNDEN AUCH NOCH ANDERE RECHTE, DIE VON STAAT ZU STAAT ODER VON GERICHTSSTAND ZU GERICHTSSTAND ODER VON LAND ZU LAND VARIIEREN. DIE VERANTWORTLICHKEIT VON KGI BEZÜGLICH FEHLFUNKTIONEN UND DEFECTEN DER HARDWARE BESCHRÄNKT SICH AUF DEN ERSATZ ODER DIE REPARATUR, WIE IN DIESER GARANTIEERKLÄRUNG BESCHRIEBEN. ALLE GARANTIE FÜR DAS PRODUKT, EINSCHLIESSLICH ABER NICHT BESCHRÄNKT AUF STILLSCHWEIGENDE GEWÄHRLEISTUNGEN DER MARKTGÄNGIGKEIT UND DER EIGNUNG FÜR EINEN BESTIMMTEN ZWECK, SIND AUF DIE DAUER DIESER GARANTIE BESCHRÄNKT. IN EINIGEN STAATEN, GERICHTSSTÄNDEN ODER LÄNDERN IST DER AUSSCHLUSS BZW. DIE BESCHRÄNKUNG BESTIMMTER STILLSCHWEIGENDER GARANTIE ODER BEDINGUNGEN ODER DER DAUER STILLSCHWEIGENDER GARANTIE ODER BEDINGUNGEN NICHT ZULÄSSIG, SO DASS DIESER AUSSCHLUSS FÜR SIE MÖGLICHERWEISE NICHT ZUTRIFFT. KGI ÜBERNIMMT KEINE HAFTUNG FÜR SPEZIELLE SCHÄDEN, MITTELBARE SCHÄDEN, FOLGESCHÄDEN ODER ZUFÄLLIGE SCHÄDEN, EINSCHLIESSLICH, ABER NICHT BESCHRÄNKT AUF, HAFTUNG FÜR KLAGEN VON DRITTEN GEGEN SIE FÜR SCHÄDEN ODER WEGEN DER NICHTVERFÜGBARKEIT VON PRODUKTEN. DIE MAXIMALE HAFTUNG VON KGI DARF DEN KAUFFREIS DES PRODUKTS NICHT ÜBERSCHREITEN, DAS GEGENSTAND DES ANSPRUCHS IST. IN EINIGEN STAATEN, GERICHTSSTÄNDEN ODER LÄNDERN IST DER AUSSCHLUSS BZW. DIE BESCHRÄNKUNG FÜR SPEZIELLE, MITTELBARE ODER ZUFÄLLIGE SCHÄDEN UND FOLGESCHÄDEN NICHT ZULÄSSIG, SO DASS DIE OBEN GENANNTE EINSCHRÄNKUNGEN FÜR SIE MÖGLICHERWEISE NICHT ZUTREFFEN.

## GARANTIE AUSSERHALB DER USA

Wenn dieses Produkt an einen Käufer außerhalb der USA verkauft wird, richten sich die Garantieansprüche nach den jeweiligen gesetzlichen Bestimmungen. Um Garantieleistungen zu beanspruchen, wenden Sie sich bitte an den Fachhändler, der dieses Produkt verkauft hat, oder den Vertrieb.

# ISTRUZIONI IMPORTANTI DI SICUREZZA

1. LEGGERE queste istruzioni.
2. CONSERVARLE.
3. RISPETTARE tutte le avvertenze.
4. SEGUIRLE scrupolosamente.
5. NON usare questo apparecchio vicino all'acqua o in ambienti umidi.
6. Se si sente un tintinnio nelle orecchie o queste fanno male durante o dopo l'uso di un qualsiasi dispositivo audio, significa che il volume è troppo alto. Se l'apparato uditivo viene esposto a volumi eccessivi (superiori a 85 dB) per oltre un'ora, può subire lesioni permanenti.
7. ABBASSARE completamente il volume dell'apparecchio prima di inserire gli auricolari Klipsch nelle orecchie, quindi accendere l'apparecchio e aumentarne gradualmente il volume sino a raggiungere un livello moderato che permetta di ascoltare comodamente.
8. NON installare l'apparecchio presso fonti di calore come ad esempio radiatori, bocchette di uscita dell'aria di riscaldamento, forni o altri apparecchi (compresi amplificatori) che generano calore.
9. USARE SOLO gli accessori specificati dal produttore.
10. RIVOLGERSI a personale qualificato per qualsiasi intervento. Occorre intervenire sull'apparecchio ogni volta che viene danneggiato in modo qualsiasi, per esempio se la spina o il cavo di alimentazione si danneggiano, se si versa un liquido o cadono oggetti sull'apparecchio, se l'apparecchio è rimasto esposto alla pioggia o all'umidità, non funziona normalmente o è caduto.
11. MAI guidare un autoveicolo mentre si usano gli auricolari; non solo è pericoloso, ma può anche essere illegale.
12. MAI azionare una macchina industriale mentre si ascolta con gli auricolari o li si indossa.
13. Si suggerisce di non usare gli auricolari mentre si va in bicicletta, si fa jogging o si cammina in aree ad alto traffico.

**ATTENZIONE.** Eccetto in caso di emergenza, si consiglia di non usare questi auricolari, con o senza un microfono, come apparecchio di comunicazione in un aeroplano poiché non sono progettati per molte condizioni ambientali frequenti in aerei commerciali o non commerciali (comprese, fra altre: altitudine, temperatura, rumorosità, cabina non pressurizzata, ecc.) e quindi possono causare interferenza a comunicazioni cruciali.

L'OSHA (Occupational Safety Health Administration), l'ente federale statunitense per la tutela della salute dei lavoratori, ha pubblicato alcune linee guida relative all'esposizione quotidiana massima e ai livelli di pressione sonora (misurati in decibel, dB). Il decibel è un'unità di misura del livello dell'intensità energetica dei suoni, il cui valore cresce esponenzialmente con il livello stesso. Ad esempio, il livello di pressione sonora di una conversazione è di circa 60 dB, mentre quello di un concerto rock in uno stadio è spesso pari a circa 110 dB.

## LINEE GUIDA OSHA

Livello di pressione sonora	Esposizione quotidiana massima suggerita (in ore)
90dB	8
92dB	6
95dB	4
97dB	3
100dB	2
102dB	1.5
105dB	1
110dB	.5
115dB	.25
120dB	Avoid as damage may occur

# ISTRUZIONI IMPORTANTI DI SICUREZZA

## INFORMAZIONI SULLA CONFORMITÀ ALLE NORME DELL'UNIONE EUROPEA

Contrassegnabile con il marchio CE. Risponde ai requisiti delle seguenti direttive dell'Unione Europea: Direttiva 2006/95/CE sulle basse tensioni; Direttiva 2004/108/CE relativa alla compatibilità elettromagnetica; Direttiva 2002/95/CE sulla limitazione delle sostanze pericolose (RoHS, Restriction of Hazardous Substances); Direttiva 2002/96/CE concernente i rifiuti di apparecchiature elettriche ed elettroniche (RAEE); Direttiva 2006/121/CE concernente la registrazione, la valutazione, l'autorizzazione e la restrizione delle sostanze chimiche (REACH).

Si può ottenere una copia gratuita della Dichiarazione di conformità rivolgendosi al rivenditore o alla sede centrale di Klipsch Group, Inc. Per contattarci: <http://www.klipsch.com/> Contact-Us



### AVVISO RIGUARDANTE LA DIRETTIVA RAEE

Nota: questo marchio si applica solo ai paesi dell'Unione Europea e alla Norvegia.

Questo apparecchio è contrassegnato in conformità alla Direttiva Europea 2002/96/CE concernente i rifiuti di apparecchiature elettriche ed elettroniche (RAEE).

L'etichetta indica che questo prodotto non deve essere smaltito nel normale flusso dei rifiuti solidi urbani; deve invece essere raccolto separatamente per consentire il recupero e il riciclaggio dei materiali di cui è composto.

## INFORMAZIONI SULLA CONFORMITÀ ALLE NORME FCC E CANADESI CONCERNENTI LA COMPATIBILITÀ ELETTRICITÀ

Questo dispositivo risponde ai requisiti della sezione "Part 15" della normativa FCC (Federal Communication Commission) degli Stati Uniti. Il funzionamento è soggetto alle due condizioni seguenti:

(1) questo dispositivo non deve causare interferenza distruttiva, e (2) questo dispositivo deve accettare eventuali interferenze ricevute, incluse quelle che potrebbero causarne un funzionamento indesiderato.

NOTA. In base alle prove a cui è stato sottoposto, si è determinato che questo dispositivo soddisfa i limiti stabiliti per i dispositivi digitali di Classe B, in conformità alla sezione "Part 15" della normativa FCC. Questi limiti sono concepiti per assicurare protezione ragionevole contro interferenze distruttive in impianti residenziali. Questo dispositivo genera, utilizza e irradia energia a radiofrequenza e se non viene installato e adoperato seguendo scrupolosamente le istruzioni, può causare interferenza distruttiva nelle radiocomunicazioni. Tuttavia, non è possibile dare alcuna garanzia che in un particolare impianto non si verificherà interferenza. Se questo dispositivo causasse interferenza nella ricezione dei segnali radio e televisivi (determinabile scollegando il dispositivo stesso), provare a eliminare l'interferenza adottando una o più delle seguenti misure:

Riorientare o spostare l'antenna ricevente. Aumentare la distanza tra il dispositivo e il ricevitore.

Collegare il dispositivo a una presa di corrente inserita in un circuito diverso da quello a cui è collegato il ricevitore.

Consultare il rivenditore o un tecnico radiotelevisivo qualificato.

Certificato a norma FCC Part 15 come dispositivo digitale di Classe B.

Attenzione: eventuali modifiche non approvate espressamente dal produttore potrebbero annullare l'autorizzazione concessa all'utente per l'uso di questo apparecchio. Attenzione: per soddisfare i limiti stabiliti per i dispositivi digitali di Classe B, in conformità alla sezione "Part 15" della normativa FCC, tutti i dispositivi periferici di questo apparecchio devono essere schermati e messi a terra. Il funzionamento con dispositivi periferici non certificati o con cavi non schermati può causare interferenza con le trasmissioni radio o con la ricezione.

Questo dispositivo digitale di Classe B è conforme alla normativa canadese ICES-003.

# GARANZIA

---

## ITALIAN - GARANZIA - STATI UNITI

Klipsch Group, Inc. (KGI) garantisce all'acquirente originario che questo prodotto sarà esente da difetti di materiale e di fabbricazione per un periodo di due (2) anno a decorrere dalla data di acquisto, se utilizzato correttamente e sottoposto a manutenzione ordinaria. Se si riscontrano difetti di materiale o fabbricazione, a propria discrezione KGI (a) riparerà o (b) sostituirà il prodotto senza costi aggiuntivi per componenti o manodopera. Se il modello non è più disponibile e non può essere riparato adeguatamente o sostituito con un modello identico, KGI, a propria discrezione, potrà sostituire l'apparecchio con un modello corrente di valore pari o superiore. In alcuni casi, a seguito di sostituzione con un modello nuovo, potrebbe essere necessario modificare la superficie di montaggio. In tal caso, KGI non si assume nessuna responsabilità per tali modifiche. Per ottenere la riparazione o sostituzione in garanzia, verificare innanzitutto la possibilità di restituire l'apparecchio al rivenditore, che fornirà indicazioni per le riparazioni o la sostituzione. La restituzione dovrà essere corredata di copia della ricevuta d'acquisto originale.

Le spese di restituzione per le riparazioni o sostituzioni sono a carico esclusivamente dell'acquirente originale.

### Limitazioni

- La presente garanzia limitata non copre i guasti del prodotto dovuti a installazione non corretta, uso improprio, abuso, incidente, negligenza, movimentazione impropria o usura derivante da uso ordinario o deterioramento ambientale.
- Sono esclusi dalla garanzia limitata danni estetici, ad esempio danneggiamento della vernice, o danni indiretti ad altri oggetti o ai locali che potrebbero essere causati da un guasto del prodotto.
- Questa garanzia limitata perde efficacia e validità in caso di uso non conforme alle istruzioni di KGI.
- Questa garanzia limitata perde efficacia e validità nel caso in cui il prodotto non fosse acquistato presso un rivenditore autorizzato o in caso di alterazione o rimozione del numero di serie.
- Questa garanzia limitata viene rescissa se il prodotto viene venduto o trasferito in altro modo a terzi.

QUESTA GARANZIA CONFERISCE SPECIFICI DIRITTI LEGALI; L'UTENTE PUÒ ANCHE AVERE ALTRI DIRITTI CHE POSSONO VARIARE DA UNO STATO, GIURISDIZIONE O PAESE A UN ALTRO. LA RESPONSABILITÀ DI KGI RELATIVAMENTE A MALFUNZIONAMENTO O DIFETTI AI COMPONENTI HARDWARE È LIMITATA ALLA SOSTITUZIONE O ALLA RIPARAZIONE, COME INDICATO NELL'ENUNCIAZIONE DELLA PRESENTE GARANZIA. OGNI GARANZIA ESPRESSA E IMPLICITA SUL PRODOTTO, INCLUSE, A TITOLO ESEMPLIFICATIVO E NON LIMITATIVO, LE GARANZIE IMPLICITE DI COMMERCIALITÀ E IDONEITÀ PER UN PARTICOLARE SCOPO, SONO LIMITATE ALLA DURATA DELLA PRESENTE GARANZIA. ALCUNI STATI, GIURISDIZIONI O PAESI NON PERMETTONO L'ESCLUSIONE DI CERTE GARANZIE IMPLICITE, CONDIZIONI O LIMITAZIONI ALLA DURATA DI UNA GARANZIA IMPLICITA O DI CERTE CONDIZIONI, PER CUI QUESTE LIMITAZIONI POTREBBERO NON APPLICARSI. KGI NON ACCETTA RESPONSABILITÀ PER DANNI SPECIALI, INDIRETTI, CONSEGUENZIALI O INCIDENTALI, INCLUSI, A PURO TITOLO ESEMPLIFICATIVO, EVENTUALI RESPONSABILITÀ PER RICHIESTE DI TERZE PARTI RELATIVAMENTE A DANNI O NON DISPONIBILITÀ ALL'USO DEL PRODOTTO. LA MASSIMA RESPONSABILITÀ EVENTUALMENTE A CARICO DI KGI NON POTRÀ SUPERARE IL PREZZO DI ACQUISTO DEL PRODOTTO OGGETTO DELLA RICHIESTA. ALCUNI STATI, GIURISDIZIONI O PAESI NON PERMETTONO L'ESCLUSIONE O LA LIMITAZIONE DI DANNI SPECIALI, INDIRETTI, INCIDENTALI O CONSEGUENZIALI, PER CUI LE LIMITAZIONI O ESCLUSIONI DI CUI SOPRA POTREBBERO NON APPLICARSI.

### GARANZIA APPLICABILE FUORI DEGLI STATI UNITI

Se questo prodotto viene venduto fuori degli Stati Uniti, è coperto da una garanzia conforme alle leggi locali. Per richiedere un intervento in garanzia rivolgersi al rivenditore o al distributore.

# INSTRUÇÕES DE SEGURANÇA IMPORTANTES

1. LEIA estas instruções.
2. GUARDE estas instruções.
3. FIQUE ATENTO a todos os avisos.
4. SIGA todas estas instruções.
5. NÃO use este aparelho perto de água ou umidade.
6. Se ouvir tinidos ou sentir dor ou desconforto nos ouvidos durante ou depois de usar qualquer produto de áudio, isto é um sinal de que você está ouvindo com o volume alto demais. Quando os ouvidos são expostos a altos volumes (acima de 85 dB) por mais de uma hora, há risco de perda permanente de audição.
7. REDUZA ao máximo o volume do aparelho de áudio antes de inserir os fones de ouvido Klipsch e ligar o aparelho. Depois de inserir os fones de ouvido, aumente gradualmente o volume até atingir um nível confortável e moderado de audição.
8. NÃO instale próximo de fontes de calor, tais como radiadores, saídas de ar quente, fogões ou outros aparelhos que produzam calor (incluindo amplificadores).
9. USE APENAS acessórios especificados pelo fabricante.
10. TODA a manutenção deve ser realizada por pessoal de manutenção qualificado. É necessário prestar assistência técnica ao aparelho quando tiver sofrido danos de qualquer tipo, como danos ao cabo de alimentação ou ao plugue, derramamento de líquido ou queda de objetos dentro do aparelho, exposição do aparelho à chuva ou umidade, mau funcionamento ou queda do aparelho.
11. NUNCA dirija enquanto estiver ouvindo ou usando os fones de ouvido. Isso não só é perigoso, como também é ilegal em muitos lugares.
12. NUNCA opere máquinas pesadas enquanto estiver ouvindo ou usando os fones de ouvido.
13. Não recomendamos que use os fones de ouvido ao andar de bicicleta, correr ou caminhar em áreas de tráfego intenso.

**ATENÇÃO:** Exceto em caso de emergência, recomendamos que não use estes fones de ouvido (com ou sem microfone) como equipamento de comunicação em aviação, pois não são projetados para muitas das condições ambientais comuns em aeronaves comerciais ou não-comerciais (incluindo, entre outras: altitude, temperatura, condições de ruído, aeronaves não pressurizadas, etc.), resultando em possível interferência em comunicações cruciais.

A Administração de Segurança e Saúde Ocupacional (OSHA - Occupational Safety Health Administration) dos EUA publicou recomendações de uso de fones de ouvido que abrangem os aspectos de exposição máxima diária e níveis de pressão sonora (medidos em decibéis (dB)). Um decibel é uma unidade de medida do som que aumenta exponencialmente à medida que o som fica mais alto. Por exemplo, o volume de uma conversa normal é tipicamente 60 dB, enquanto em um concerto de rock em um estádio é geralmente 110 dB.

## DIRETRIZES DA OSHA

Nível de pressão sonora	Exposição máxima recomendada por dia (horas)
90dB	8
92dB	6
95dB	4
97dB	3
100dB	2
102dB	1.5
105dB	1
110dB	.5
115dB	.25
120dB	Avoid as damage may occur

# **INSTRUÇÕES DE SEGURANÇA IMPORTANTES**

## **INFORMAÇÕES SOBRE CONFORMIDADE COM AS NORMAS DA UNIÃO EUROPEIA**

Qualificado para exibir a marca CE; está em conformidade com a: Diretiva sobre Baixa Tensão da União Europeia 2006/95/EC; Diretiva sobre Compatibilidade Eletromagnética (EMC) da União Europeia 2004/108/EC; Diretiva sobre Restrição de Substâncias Perigosas (RoHS) da União Europeia 2002/95/EC; Diretiva sobre Resíduos de Equipamentos Elétricos e Eletrônicos (WEEE) da União Europeia 2002/96/EC; Diretiva de Registo, Avaliação, Autorização e Restrição de Produtos Químicos (REACH) da União Europeia 2006/121/EC.

Para obter uma cópia gratuita da Declaração de Conformidade, entre em contato com o seu representante, distribuidor ou sede mundial da Klipsch Group, Inc. Informações de contato estão disponíveis aqui: <http://www.klipsch.com/Contact-Us>



## **AVISO SOBRE A DIRETIVA WEEE**

Observação: Esta marca se aplica apenas aos países da União Europeia (UE) e à Noruega.

Este aparelho está rotulado em conformidade com a Diretiva Europeia 2002/96/EC relativa a resíduos de equipamentos elétricos e eletrônicos (WEEE). Este rótulo indica que este produto não deve ser descartado junto com lixo residencial. Deve ser levado para uma instalação apropriada para ser recuperado e reciclado.

## **INFORMAÇÕES SOBRE AS NORMAS DE CONFORMIDADE ELETROMAGNÉTICA DA FCC E DO GOVERNO DO CANADÁ**

Este dispositivo está em conformidade com a Parte 15 das Normas da FCC. A operação está sujeita às duas condições descritas a seguir:

(1) Este dispositivo não deve causar interferência prejudicial, e (2) este dispositivo deve aceitar todo tipo de interferência recebida, incluindo interferências que possam causar funcionamento indesejável.

**OBSERVAÇÃO:** Este equipamento foi testado e está em conformidade com os limites de um dispositivo digital Classe B, segundo a parte 15 das Regras da FCC. Estes limites foram concebidos para proporcionar proteção razoável contra interferência prejudicial em uma instalação residencial. Esse equipamento gera, usa e pode irradiar energia de radiofrequência e, se não for instalado e utilizado de acordo com as instruções, pode causar interferência prejudicial nas comunicações de rádio. Entretanto, não há garantia de que não ocorrerão interferências em instalações específicas. Se este equipamento causar interferência prejudicial na recepção de rádio ou televisão, o que pode ser determinado desligando e ligando o equipamento, recomenda-se que o usuário tente corrigir a interferência adotando uma ou mais das seguintes medidas:

Reoriente ou reposicione a antena de recepção. Aumente a distância entre o equipamento e o receptor.

Ligue o equipamento em uma tomada em um circuito diferente do circuito ao qual o receptor está conectado.

Consulte o revendedor ou um técnico de rádio/televisão experiente para obter ajuda. Aprovado no âmbito da disposição de verificação da Parte 15 da FCC como um dispositivo digital de Classe B.

Cuidado: Alterações ou modificações que não sejam expressamente aprovadas pelo fabricante podem resultar na anulação do direito do usuário de usar este dispositivo. Cuidado: Para estar em conformidade com os limites de um dispositivo digital Classe B, segundo a parte 15 das Regras da FCC, este dispositivo deve cumprir os limites de Classe B. Todos os periféricos devem ser blindados e aterrados. O uso com periféricos não certificados ou cabos não blindados pode resultar em interferência em rádio ou na recepção.

Este aparelho digital de Classe B está em conformidade com a norma ICES-003 do Canadá.

# GARANTIA

---

## PORTUGUESE - GARANTIA – EUA

A Klipsch Group, Inc. (KGI) garante ao comprador original de varejo que este produto está isento de defeitos de material e fabricação por um período de dois (2) ano a partir da data de compra, se for usado e mantido corretamente. Se este produto apresentar defeito de material ou fabricação, a KGI, a seu critério, (a) reparará o produto ou (b) trocará o produto sem cobrar pelas peças nem pela mão-de-obra. Se o modelo do produto não estiver mais disponível e não puder ser reparado de maneira satisfatória ou trocado por um modelo idêntico, a KGI, a seu critério exclusivo, pode trocar a unidade por um modelo atual de valor igual ou maior. Em alguns casos, pode ser necessário modificar a superfície de instalação no caso de um produto ser substituído por um modelo mais novo. A KGI não se responsabiliza por tal modificação. Se possível, para obter reparo ou troca sob os termos desta garantia, devolva a unidade primeiro ao revendedor, que fornecerá orientação apropriada para os procedimentos de reparo ou troca. Será necessário apresentar uma cópia do recibo original.

O frete para devolução para trocas/reparos é de responsabilidade exclusiva do comprador original.

### Limitações:

- Esta garantia limitada não abrange falha do produto devida à instalação incorreta, uso incorreto, abuso, acidente, negligência, manuseio incorreto ou desgaste decorrente de uso normal ou deterioração causada pelas condições ambientais.
- Esta garantia limitada não abrange danos cosméticos, incluindo danos na pintura ou danos consequentes a outros componentes ou instalações que possam resultar, por qualquer motivo, de falha do produto.
- Esta garantia limitada perde a validade e é anulada para produtos não usados de acordo com as instruções da KGI.
- Esta garantia limitada também perde a validade e é anulada para produtos com números de série alterados ou ausentes, e para produtos não adquiridos de um revendedor autorizado.
- Esta garantia limitada termina caso este produto seja vendido ou transferido de alguma a terceiros.

ESTA GARANTIA PROPORCIONA A VOCÊ DIREITOS LEGAIS ESPECÍFICOS, SENDO QUE É POSSÍVEL QUE TAMBÉM TENHA OUTROS DIREITOS QUE VARIAM DE ESTADO PARA ESTADO, DE JURISDIÇÃO PARA JURISDIÇÃO OU DE PAÍS PARA PAÍS. A RESPONSABILIDADE DA KGI POR PROBLEMAS DE FUNCIONAMENTO E DEFEITOS DE HARDWARE ESTÁ LIMITADA À TROCA OU REPARO CONFORME DESCRITO NESTA DECLARAÇÃO DE GARANTIA. TODAS AS GARANTIAS EXPRESSAS E IMPLÍCITAS PARA O PRODUTO, INCLUINDO, ENTRE OUTRAS, QUALQUER GARANTIA IMPLÍCITA DE COMERCIALIZABILIDADE E ADEQUAÇÃO A UMA FINALIDADE ESPECÍFICA, ESTÃO LIMITADAS EM VALIDADE AO TERMO DESTA GARANTIA. ALGUNS ESTADOS, JURISDIÇÕES OU PAÍSES NÃO PERMITEM A EXCLUSÃO DE CERTAS GARANTIAS OU CONDIÇÕES IMPLÍCITAS NEM LIMITAÇÕES SOBRE A DURAÇÃO DE GARANTIAS OU CONDIÇÕES IMPLÍCITAS, PORTANTO ESTA LIMITAÇÃO PODE NÃO SE APLICAR A VOCÊ. A KGI NÃO ACEITA RESPONSABILIDADE POR DANOS ESPECIAIS, INDIRETOS, CONSEQUENTES OU EMERGENTES, INCLUINDO, ENTRE OUTRAS, QUALQUER RESPONSABILIDADE POR REIVINDICAÇÕES DE TERCEIROS CONTRA VOCÊ POR DANOS OU PELO FATO DE O PRODUTO NÃO ESTAR DISPONÍVEL PARA USO.

A RESPONSABILIDADE MÁXIMA ASSUMIDA PELA KGI NÃO SERÁ MAIS DO QUE O VALOR PAGO PELO PRODUTO SUJEITO À REIVINDICAÇÃO. ALGUNS ESTADOS, JURISDIÇÕES OU PAÍSES NÃO PERMITEM A EXCLUSÃO NEM A LIMITAÇÃO DE DANOS ESPECIAIS, INDIRETOS, CONSEQUENTES OU EMERGENTES, PORTANTO A LIMITAÇÃO OU EXCLUSÃO ACIMA PODE NÃO SE APLICAR A VOCÊ.

## GARANTIA FORA DOS EUA

A garantia deste produto, caso seja vendido a um consumidor fora dos Estados Unidos, deve estar em conformidade com a lei aplicável. Para obter qualquer serviço coberto pela garantia, entre em contato com o revendedor do qual adquiriu este produto, ou com o distribuidor que o forneceu.

# 重要安全信息

1. 阅读本说明书。
2. 保管本说明书。
3. 注意各类警告。
4. 遵循所有这些说明。
5. 不可在水旁使用本设备。
6. 如果您在使用任何耳内音频产品后出现耳鸣或疼痛或不适，则说明您的音量过大。当您的耳朵收听高音量（超过 **85dB**）超过一个小时，您的听力将受到永久伤害。
7. 在将 **Klipsch** 耳机插入之前将收听设备的音量调整到零，然后打开设备。配戴耳机后，逐渐调高音量，达到适中的舒适音量。
8. 本设备禁止安装在热源附近，如散热器、热记录仪、火炉或其它发热设备（包括放大器）。
9. 仅使用制造商指定的附件/配件。
10. 所有维修工作都要由合格的维修人员完成。若设备损坏，如电源线或插头损坏、液体/物体掉入设备、设备受到雨淋或受潮、设备工作异常或掉落，需要进行维修。
11. 切勿在开车时佩戴耳机收听节目。这不仅危险，而且在很多地方属于违法行为。
12. 切勿在操作重型机械时佩戴耳机收听节目。
13. 我们不建议您骑车、跑步或在车流密集的区域步行时佩戴耳机。

## 警告：

除非出现紧急情况，否则 **Klipsch** 建议您不要将这些耳机或听筒（耳机及麦克风）作为飞行通信设备，因为其设计不适合商用或非商用飞机上常见的许多条件（包括但不限于：高度、温度、噪音条件、未加压的飞机等），其结果可能会干扰重要通信。

职业安全与卫生署 (**OSHA**) 已经颁布了有关每日最大使用量和声压级别（分贝 (**dB**））的耳机使用建议。分贝是测量声音的单位，分贝增加，声音变响。例如，谈话声音一般为 **60dB**，体育馆内举办的摇滚音乐会经常可以达到 **110dB**。

## OSHA 噪音暴露限制指南

推荐的最大接受的声压等级	每日
90dB	8 小时
92dB	6 小时
95dB	4 小时
97dB	3 小时
100dB	2 小时
102dB	1.5 小时
105dB	1 小时
110dB	30 分钟
115dB	15 分钟或更短
120dB	应避免，因为会出现伤害



# 重要安全信息

---

## EU 合规信息

合资格承受 CE 标志；符合欧盟低电压指令 2006 年/95/EC；欧洲联盟 EMC 指令 2004 年/108/EC；欧盟 RoHS 指令 2002 年/95/EC；欧洲联盟 WEEE 指令 2002 年/96/EC；欧洲联盟注册、评估、授权和限制的化学品（REACH）2006 年/121/EC 指令。

## WEEE 注意事项



注：本标志只适用于欧盟（EU）各国和挪威。本项标志按照欧洲 2002/96/EC 关于报废电子电气设备 (WEEE) 指令作标记。该标签说明此产品不得与生活垃圾一起处理。应存放于适当的设施内使之能回收及重复利用。

## FCC 与加拿大 EMC 合规信息

注：此设备经过测试，符合《FCC 规定》的第 15 部分对“B 类”数字设备的限定。制定此类限定旨在对住宅安装的设备提供合理的保护，避免有害干扰。此设备会产生、使用并能发射射频能量，如果未按照指示信息安装和使用，可能对无线电通信造成有害干扰。尽管如此，不保证具体的安装不会发生干扰。如果本设备对无线电或电视接收造成有害干扰（可通过关闭和打开本设备来判定），用户可采取以下一项或多项措施来消除干扰：

调整接收天线的方向或位置。

增加设备与接收机之间的距离。

将设备和接收机接到不同线路的插座上。

请咨询经销商或经验丰富的无线电/电视技术人员获取帮助。

根据 FCC 第 15 章验证条款，批准为“B 类”数字设备。

注意：未经 Klipsch 明确同意做出更改或修改将使用户使用本品的权限失效。

本 B 类数字设备符合加拿大 ICE-003 要求。

## 产品注册

访问 [www.klipsch.com/register](http://www.klipsch.com/register) 在线注册您的产品 Klipsch 将通知您最新的产品和促销信息。

您的个人信息不会被转售。

注册信息并非用于保修用途。

请保留您的收据以便保修之用。

# 保修条例

---

## CHINESE - 保修条例 - 美国

杰士集团公司 (KGI) 向原始零售购买者担保, 此产品从购买之日起, 在正确使用和保养前提下, 2 年内没有材料和工艺缺陷。如果本产品确实存在材料或工艺瑕疵, KGI 将有权选择 (A) 修理产品, 或 (B) 更换产品, 而且不收取任何零件或人工费。如果我们不再有该产品的型号, 而我们也因此不能有效地修理产品或用同一型号的产品更换, 那么 KGI 将有权使用价值相等或更高的现有型号更换。在某些情况下, 当使用新的型号更换产品时, 可能会有必要对安装表面进行更改, 但是 KGI 对此类更改将不承担任何义务或法律责任。当要求得到符合本保修条款的修理或更换服务时, 请尽可能先同经销商联系, 经销商将引导您做相应的修理或更换。您将需要出示原始的购买收据。

产品更换/修理的来回寄运费将完全由原始零售购买者承担。

### 限制条款:

- 本有限保修条例不包括由于安装不当、误用、滥用、事故、疏忽、处理不当而造成的产品故障, 或正常使用或环境下产生的损耗或磨损。
- 本有限保修条例不包括由于任何原因因产品故障而导致的对产品外观的 (包括油漆的) 损坏, 以及对其它组件或场所的间接损坏。
- 对没有按照 KGI 说明进行正确使用的产品, 本有限保修条例将完全无效。
- 对擅自修改过序列号或没有序列号的产品以及不是从授权经销商处购买的产品, 本有限保修条例将完全无效。
- 如果您出售或将本产品转让给别人, 本有限保修条例将自动终止。

本保修条例授予您特定的法律权利, 而且因州、管辖区或国家的不同, 您可能还享有其他权利。KGI 对产品故障和硬件瑕疵的责任只限于此保修条例中规定的更换或修理, 所有明示的和暗示的对产品的担保, 包括但不限于任何对适销性和特定用途之适用性的暗示担保, 在本保修条例中都具有时间限制。一些州、管辖区或国家不允许将某些暗示的担保或条件排除在外, 或不允许对暗示的担保或条件在时间上加以限制, 因此本限制条件可能对您不适用。KGI 对特殊、间接、及由此产生的或附带性的损害不负责任, 包括但不限于任何第三者因为损害或产品不能使用而对您提出的任何索赔。KGI 所能负责的最高赔偿额将不超过您为购买本保修条例下担保的产品所付出的金额。一些州、管辖区或国家不允许将特殊、间接、附带性或由此产生的损害排除在外, 因此上面列出的限制或排除条件可能对您不适用。

### 美国国土之外的保修条例

如果购买本产品的顾客不在美国国土之内, 对本产品的担保将遵守适用的法律。要获得任何适用的保修服务, 请同售给您本产品的经销商或提供本产品的分销商联系。

## مع لومات هلمة ل لسلامة

- اقرأ هذه التعليمات. 1)
- احفظ بهذه التعليمات. 2)
- انته بلكافة التحذيرات. 3)
- اتب جميع هذه التعليمات. 4)
- التم تستخدم هذا الجهاز بال قرب من الماء أو الرطوبة. 5)
- إذا كنت تسمع رنيناً أو تعاني من ألم أو إزعاج في أذنيك أثناء ناء أو بعد استخدام أي منتج صوت داخل 6)
- توصد ابوتسملك يندأ ضرره تتأمدنع. تجابغ للاع فترمتو صبع متستكأى لعة ملاءذ هف، الأذن ديديدبل (لمدة تزيد عن ساعة واحدة، فقدتضر بسمعك بشكل دائم. 85علاية) تزيد عن
- Klipsch الخفض صوت جهاز اللم تماح الخاص بك إلى المسمتوى صفرق بل إدخال سماعات الرأس 7)
- مجرد إدخال سماعات الرأس، قم تدريجياً برفع مستوى الصوت حتى تصل إلى المستوى وقم بتشغيل الجهاز ب المريج والمع تكل.
- التم قم بال تثبيت بال قرب من أي مصدر حراري، مثل المشعاعات أو فتحات التدفئة أو الأفران أو 8)
- غيرها من الأجهزة). ما في ذلك مكبرات الصوت (التي تولد حرارة.
- التم تستخدم فقط المرفقات/الملحقات المحددة بواسطة جهة التصنيع. 9)
- قم بإزالة كل أعمال الخدمة إلى موظف خدمة مؤهل. يلزم القيام بأعمال الخدمة والصيانة إذا تعرض الجهاز 10)
- للثقب بأي شكل، مثل ثقب قابس أو سدك الطاقة أو انسكاب السائل أو سقوط أشياء داخل الجهاز أو هزل لمطر أو الرطوبة أو عدم عمله بصورة طبيعية أو سقوطه. تعرض الج
- ليس فقط لأنه سلوك ينطوي على. تجنب دائم التشغيل أي مركبة تعمل بمحرك وأنت تستمع أو ترتدي سماعات الرأس 11)
- خطورة، ولكنه أيضاً غير قانوني في العديد من الأماكن.
- تمع أو ترتدي سماعات الرأس. تجنب دائماً تشغيل أي آلة ثقيلة وأنت تنس 12)
- النوصيك بلمستخدم سماعات الرأس أثناء زيادة الدرجة أو الجري أو المشي في الطرقات ذات 13)
- الكثافة المرورية العالية.

تحذير: عدا حالات الطوارئ، نوصيك ب تجنب استخدام سماعات الرأس هذه أو سماعات الأذن (سماعات ون) كجهاز اتصال أثناء الطيران لأنها غير مصممة للعمل في ظل العديد من الرأس إضافة إلى الميكروف الظروف البيئية الشائعة في الطائرات التجارية وغير التجارية) التي تشمل على سديبل المثال ال

يصل إلى 140dB (الخاص بال تعرض اليومي ومعدتويات ضغط الصوت) مقاس بالديسيبل. ((

قياس

الصوت، وتزيد وحدات الديسيبل بشكل مضاعف كلما زادت قاع الصوت. على سديبل المثال، يبلغ

ديسيبل 110 لتباديسيل تقريباً، ويبلغ مستوى حفل روك داخل استاد غا 60 الحديث خلال المحاورة عادةً تقريباً.

(ديسيبل 120 أو أعلى من هذا المستوى أو حصول أفراد OSHA) تجنبها

الحد الأقصى الموصى به للتعرض يوميًا	مستوى ضغط الصوت
ساعات 8	ديسيبل 90
ساعات 6	ديسيبل 92
ساعات 4	ديسيبل 95
ساعات 3	ديسيبل 97
ساعة 2	ديسيبل 100
ساعة 1.5	ديسيبل 102
ساعة 1	ديسيبل 105
دقيقة 30	ديسيبل 110
دقيقة أو أقل 15	ديسيبل 115
تجنب ذلك حيث قد يحدث ضرر	ديسيبل 120

## معلومات هامة لسلامة

معلومات الامتثال لم تطل بات الاتحاد الأوروبي  
؛ توافق مع توجيه الاتحاد الأوروبي ل ل فول تية الامنذ فضة رقم CE مؤهلة لحمل علامة  
EC/2004/108؛ توجيه الاتحاد الأوروبي ل ل توافق الكهرومغناطيسي CE/2006/95  
؛ توجيه الاتحاد الأوروبي لمخلفات الأجهزة RoHS 2002/95/EC؛ توجيه الاتحاد الأوروبي  
؛ توجيه الاتحاد الأوروبي ل تسجيل WEEE 2002/96/EC الكهربي لة وإل ل ك ترونية  
(REACH) 2006/121/EC. وت قد يمتد رخص وحظر المواد الكيمياء

(WEEE) شعارنا فيات الأجهزة الكهربي لة وإل ل ك ترونية )  
(EU ملاحظة: ت سري هذه العلامة فقط على الدول داخل الاتحاد الأوروبي )  
والنرويج.

فإن تعلق EC/2002/96 هذا الجهاز بحمل علامة التوافق مع التوجيه الأوروبي -  
من أجل اقل اعلا هذه ريشة) WEEE الأجهزة الكهربي لة وإل ل ك ترونية ) . نفايات  
يجب عدم التخلص من هذا المنتج مع النفايات المنزلية. يجب إيداعه في مرفق مناسب  
بين الس تردداد وإعادة التدوير.

قفاوتل او) FCC معلومات الامتثال لقوانين لجنة الاتصالات الفيدرالية )  
جئاتنلا تتبث او زاهجلا اذ رابتخامت: تظحل ام يدنكلا) EMC الكهرومغناطيسي )  
من 15 عز جلع مع قفاو نيا مبد، B توافق مع القيد الموضوع على الأجهزة الرقمية الفئة  
ود لتوفير حماية معقولة ضد التداخل التي تؤدي إلى أضرار وقد تم تصميم هذه القى FCC فوانين .  
يقوم هذا الجهاز بتوليد واستخدام طاقة تردد السلكي ويمكنه إشعاعها، وإذا لم يتم . عند التركيب داخل المنازل  
وجدي لاف، كلذ عم تركيبه واستخدامه وفقاً للتعليمات، فقد يسبب تداخل ضاراً لأجهزة الاتصالات اللاسلكية  
ضمان ب عدم حدوث التداخل عند التركيب في ظروف معينة. إذا تسبب هذا الجهاز في حدوث  
تداخل ضار في اسدة بال جهاز الراديو أو التلفاز، والذي يمكن تحديده من خلال إيداع  
تشغيل الجهاز ثم تشغيله مرة أخرى، فعلى المستخدم محاولة تصحيح هذا التداخل  
الإجراءات التالية: تذفيد واحد أو أكثر من ا

- إعادة توجيه أو تغيير موقع هوائي السدة بال.
- زيادة المسافة الفاصلة بين الجهاز وجهاز السدة بال.
- توصيل الجهاز بمنفذ طاقة على دائرة كهربي لة مخرلة عن تلك التي يتصل بها جهاز السدة بال.
- تفلاز خبير طلباً للمساعدة/استشارة البائع أو فني راديو

كجهاز رقمي 15 معتمد بموجب أحكام المصادقة ل قادن لجنة الاتصالات الفيدرالية الجزء  
B من الفئة .

تذنبه: أي تغيير أو تعديل يتم بدون موافقة صريحة من قبل الجهة المصنعة قد  
يؤدي إلى إلغاء تصريح المستخدم لتشغيل هذا الجهاز.

ICES-003 مواصفات القياس الكندية مع ال B. توافق هذا الجهاز الرقمي من الفئة

تسجيل المنتج

[www.klipsch.com/register](http://www.klipsch.com/register) قم بتسجيل منتجك عبر الإنترنت على

- على إطلاع بشأن المنتجات والعروض الترويجية الجديدة. Klipsch سدة بك
- لن يُعاد بيع معلوماتك الشخصية أبداً.
- الضمان. ال تستخدم معلومات التسجيل هذه الغراض.

الرجاء الاحتفاظ بال إيصال الخاص بك لمطال بات الضمان.

في الولايات المتحدة - الاضمان

هذا ان الصلي بال تجزئة ل لمش تري (KGI) KLIPSCH GROUP, INC. شركة تضم  
إذا المذ تج، شراء تاريخ من 2) عامين لمدة وال صناعة الامواد في عيوب أي من خال المذ تج  
المذ تج مادة في سواء عيوب هناك أن ثبت إذا. صدیحة ب صورة علیه وال حد فاضا س تخدامه تم  
(ب) أو المذ تج، إصلاح) (مناسبا تراه ما ب حسب KGI شركة س تولى صناعته، أو  
طراز ي عد لم إذا. الإ صلاح أعمال أو الغيار قطع مقابل رسوم أي دون المذ تج اس تبدال  
KGI شركة ت قوم قدمماتل، ب طراز اس تبداله أو ب فعلا یة لإصلاحه یمكن وال متاخا المذ تج  
ب بعض في. أعلى أو مساویة قیمة ذي حدیث ب طراز الوحده ب اس تبدال مناسبا تراه ما ب حسب  
حدیث ب طراز الاس تبدال عندا تركب سطح على ت عدیل إجراء الأمر ی لزم قد الحالات،  
أو لإصلاح. ال تعدیل هذا ب إجراء ف تعلق ف یما مسؤولیة أو ال تزام أي KGI شركة ت تحمل ال  
ومن -أمكن إن- أو ال الموزع إلى الرجوع یرجى الاضمان، هذا شروط ب موجب المذ تج اس تبدال  
سیطلب. اس تبداله أو المذ تج إصلاح ب عملا یة ل لقیام ب توجیهك ب دوره الموزع س ی قوم ثم،  
ال صلی ال اس تالم ایصال من نسخة ت قدی م منك  
سواء المذ تج إعادة شحن رسوم ب تحمل ی تعلق ف یما المسؤولیة كامل ت قع  
ال صلی بال تجزئة المش تری على الإ صلاح أو لال اس تبدال

ال قیود:

- ال ی سر ی هذا الاضمان المحدود على ت لف المذ تج ال ناتج عن سوء ال تركب أو  
المنتج للحوادث أو سوء مناولته أو تاكله سوء ال اس تخدام أو إساءة ال اس تعمال أو الإهمال أو ت عریض  
جزءا الس تخدام العادی أو التدهور البینی
- ال ی سر ی هذا الاضمان المحدود على التلفیات السطحیة بما فی ذلك تلف الطلاء أو الأضرار  
التبعیة للمكونات أو المرافق الأخرى الی قد تحدث الی سبب جزاء تلف المنتج  
ود الغیا وباطال فیما یخص المنتجات غیر المُستخدمة وفقا لتعلیمات شركتی. عد هذا الاضمان المحدود  
KGI.
- یعد هذا الاضمان المحدود الغیا وباطال فیما یخص المنتجات ذات الأرقام التسلسلیة المبدلة أو المفقودة  
والمذ تج ال الی لم ی تم شراؤها من أحد الموزعین المع تمدین.  
ب یع أو ن قل هذا المذ تج ل طرف آخر. ی ن تهی هذا الاضمان إذا قمت ••

یمنحك هذا الاضمان حقوق قانونیة معینة ویمكنك ایضا الحصول على حقوق أخرى تختلف من والیة الأخرى أو  
ف یما ی تعلق KGI من والیة قضاة الأخرى أو من دولة الأخرى. ت ق تصر مسؤولیة شركة  
ورد مسبقا فی بیان هذا الاضمان. أعطال و عیوب الأجهزة على اس تبدال أو إصلاح المذ تج كما  
ت ق تصر مدة جمیع الضمانات الصریحة والضمنیة الخاصة ب هذا المذ تج والی  
ت تضمن على سبیل الأمثال ال احصر أي ضمانات ضمنیة ب شأن ال قدرة ال تسوی قیة أو  
ال مالمه ل غرض معین، على مدة هذا الاضمان.

ال بلدان باس تثناء ضمانات أو ال ت سمح ب بعض الولايات أو الاخذ تصاصات ال قضاة الیة أو  
شروط ضمنیة محددة، أو قیود ف یما ی تعلق ب مدة اس تمرار الاضمان أو الشرط الضمنی،  
ت حمل المسؤولیة ف یما یخص KGI ول ذلك، قد ال ی نطبق هذا ال قید علیك. ال ت قبل شركة  
الأضرار الخاصة أو غیر المباشرة أو ال تبعیة أو ال عرضیة بما فی ذلك على سبیل  
ل ال احصر المسؤولیة إزاء مطالبا ت أي طرف آخر ضدك ب أي ت عویضات أو مذ تجات الم ثا  
غیر م تاحة لال اس تخدام. ل ن ی تعدی الحد الأقصى ل مسؤولیة ال الی یمكن أن ت ل تزم بها  
الم بلغ الی قمت ب سداده ل شراء المذ تج المعنی فی هذه المظالبة. ال ت سمح KGI شركة  
نیة أو ال بلدان باس تثناء أو ت قید الأضرار ب بعض الولايات أو الاخذ تصاصات ال قضا  
ال خاصة أو غیر المباشرة أو ال عرضیة أو ال تبعیة، ول ذلك، قد ال ی نطبق علیك ال قید أو  
ال اس تثناء المذكور أعلاه.

الضمان خارج الولايات المتحدة

یجب أن ی تواف ق ضمان هذا المذ تج مع القاتون المعمول به عند ب یعه أحد ال عملاء خارج  
للحصول على أي خدمة ضمان ساریة، یرجى الاتصال بالباع الی اشتریت منه هذا المنتج أو لوالیات المتحدة  
الموزع الی أمدك ب هذا المذ تج.





# **Klipsch®**

## **KEEPERS OF THE SOUND**

**3502 ВУДВЬЮ ТРЕЙС, ИНДИАНАПОЛИС, ИН, США**

**KLIPSCH.COM**

©2017 Klipsch Group, Inc. Klipsch Group, Inc. является полностью подчиненной дочерней компанией международной корпорации Voxx. Klipsch и Keepers of the Sound являются зарегистрированными торговыми марками Klipsch Group, Inc., полностью подчиненной дочерней компании международной корпорации, зарегистрированной в США и других странах. All other trademarks are the property of their respective owners.



