

Date November 12, 2020  
 File Name SR2\_Wireless Surrounds\_QSG\_111220\_All\_Languages.pdf  
 Scale 168mmX124mm  
 Drawn By KB  
 Color Full color  
 Paper Tortilla smooth/80T (uncoated stock) (98 opacity, 10.6 caliper, 150 smoothness)  
 Process Offset lithography  
 Artwork Digital file

**TITLE BLOCK DOES NOT PRINT**

Revision	Date	Description
A	9/9/20	Intial release
B	10/16/20	Layout, graphics and content changes
C	10/30/20	Added pages for translation.
D	11/02/20	Added translations.
E	11/04/20	Added updated graphics, incorporated review comments, and updated translations.
F	11/11/20	Added updated graphics and incorporated review comments and updated translations
G	11/12/20	Incorporated review comments and updated translations.

polk®

**SR2**

**WIRELESS SURROUNDS**

---

Quick Start Guide

## THANK YOU FOR YOUR POLK PURCHASE

If you have a question or comment, please feel free to contact us.

### TECHNICAL ASSISTANCE

North America: 800-377-POLK(7655)  
United Kingdom and Ireland: +44 2890279830  
Netherlands: +31 402507800  
Other countries: +1-410-358-3600

Email: [polkcs@polkaudio.com](mailto:polkcs@polkaudio.com)

Polk FAQs: [polk.custhelp.com](http://polk.custhelp.com)

In all other countries, refer to [polk-eu@mailmw.custhelp.com](mailto:polk-eu@mailmw.custhelp.com) for support contact details.

## WHAT'S IN THE BOX

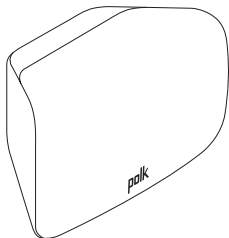

Left Surround Speaker

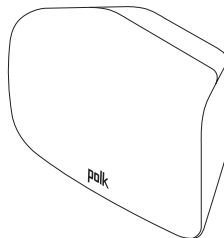

Right Surround Speaker

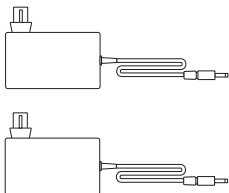

Power Supplies (2)\*



Product Literature

\* EU/UK adaptors are included with some models.

## POSITION YOUR SURROUND SPEAKERS

1. Place the surround speakers on the left and right sides, equidistant and slightly behind the main listening position.
2. Make sure you place the speaker marked "LEFT" on the left and the speaker marked "RIGHT" on the right.
3. Aim the surround speakers toward the main listening position.
4. Plug a power supply into each speaker and then into a power outlet.

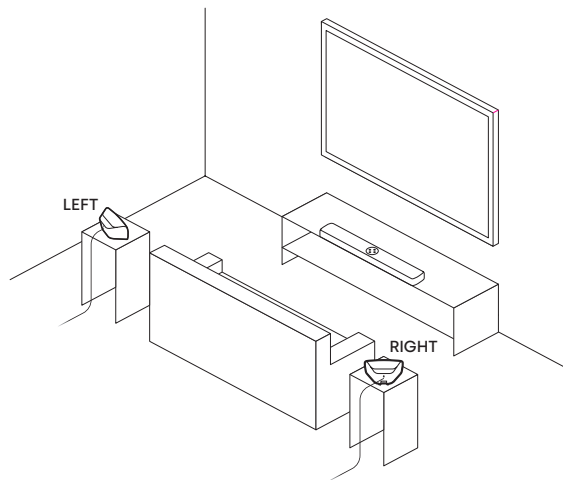

## CONNECT YOUR SURROUND SPEAKERS

ENTER PAIRING MODE ON THE SOUND BAR.

1. Press and hold the CONNECT button on the back of the sound bar for about 4 seconds.

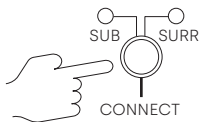

### CONNECT THE SURROUND SPEAKERS

2. Press and hold the CONNECT button on the back of the surround speaker for about 4 seconds.
3. Release the button when the light on the back of the surround speaker is solid green.

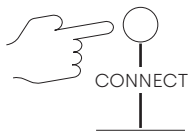

4. Repeat steps 2 and 3 for the other surround speaker.
5. Press and release the CONNECT button on the back of the sound bar to complete pairing.

## TROUBLESHOOTING

### I DON'T HEAR SOUND FROM MY SURROUND SPEAKERS.

If the light on the bottom of the surround speaker is:

- **Off**, verify that the power supply is connected to the speaker and to a working power outlet.
- **Amber**, make sure your sound bar is turned on, and connect the speaker to the sound bar using the instructions on the previous page.
- **Green**, turn up the surround volume using the remote control.

### UPDATING YOUR SURROUND SPEAKERS

The SR2 surround speakers are automatically updated whenever your sound bar is connected to the Internet and receives an update. Refer to your sound bar's Quick Start Guide and make sure your sound bar is properly connected to your home network.

For more troubleshooting and information, please visit [polkaudio.com/support](https://polkaudio.com/support).

## MERCI POUR VOTRE ACHAT

Si vous avez une question ou un commentaire, n'hésitez pas à nous contacter.

### ASSISTANCE TECHNIQUE

Amérique du Nord:	800-377-POLK(7655)
Royaume-Uni et Irlande:	+44 2890279830
Clients néerlandais:	+31 402507800
Autres pays:	+1-410-358-3600

Adresse électronique: [polkcs@polkaudio.com](mailto:polkcs@polkaudio.com)

Polk FAQs: [polk.custhelp.com](http://polk.custhelp.com)

Pour tous les autres pays, veuillez adresser un e-mail à [polk-eu@mailmw.custhelp.com](mailto:polk-eu@mailmw.custhelp.com) pour obtenir les coordonnées de l'assistance.



## QU'EST-CE QUI EST DANS LA BOÎTE

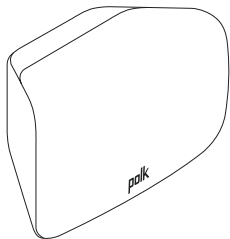

Haut-parleur surround gauche

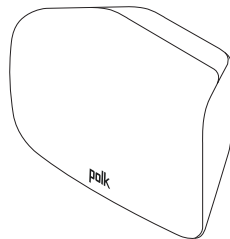

Haut-parleur surround droit

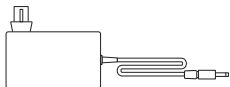
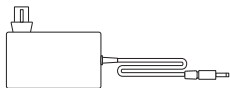

Source de courant (2)\*



Littérature productive

\*Des adaptateurs EU / UK sont inclus avec certains modèles.

## CONFIGURER LES ENCEINTES SURROUND

1. Placez les enceintes surround sur les côtés gauche et droit, à égale distance et légèrement derrière la position d'écoute principale.
2. Assurez-vous de placer l'enceinte marquée "LEFT" à gauche et l'enceinte marquée "RIGHT" à droite.
3. Dirigez les enceintes surround vers la position d'écoute principale.
4. Branchez une alimentation sur chaque enceinte, puis sur une prise de courant.

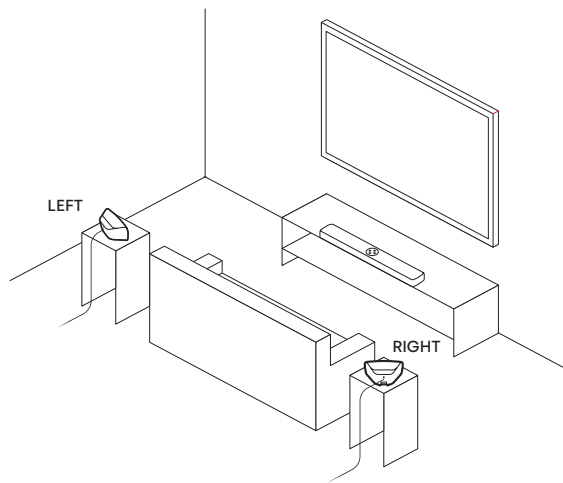

## CONNECTEZ VOS ENCEINTES SURROUND

### ENTREZ EN MODE DE COUPLAGE SUR LA BARRE DE SON

1. Appuyez sur le bouton CONNECT à l'arrière de la barre de son et maintenez-le enfoncé pendant environ 4 secondes.

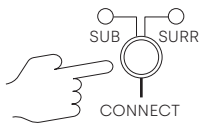

### CONNECTEZ LES ENCEINTES SURROUND

2. Appuyez sur le bouton CONNECT à l'arrière de l'enceinte surround et maintenez-le enfoncé pendant environ 4 secondes.
3. Relâchez le bouton lorsque le voyant à l'arrière de l'enceinte surround est vert fixe.

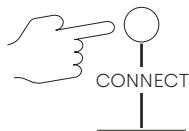

4. Répétez les étapes 2 et 3 pour l'autre enceinte surround.
5. Appuyez et relâchez le bouton CONNECT à l'arrière de la barre de son pour terminer le couplage.

## DÉPANNAGE

### JE N'ENTENDS PAS LE SON DE MES ENCEINTES SURROUND.

Si le voyant au bas de l'enceinte surround est:

- **Éteint**, vérifiez que l'alimentation est connectée à l'enceinte et à une prise de courant en état de marche.
- **Orange**, assurez-vous que votre barre de son est allumée et connectez le haut-parleur à la barre de son en suivant les instructions de la page précédente.
- **Vert**, augmentez le volume surround à l'aide de la télécommande.

### MISE À JOUR DE VOS ENCEINTES SURROUND

Les enceintes surround SR2 sont automatiquement mises à jour chaque fois que votre barre de son est connectée à Internet et reçoit une mise à jour. Reportez-vous au guide de démarrage rapide de votre barre de son et assurez-vous votre barre de son est correctement connectée à votre réseau domestique.

Pour plus de dépannage et d'informations, veuillez visiter [polkaudio.com/support](https://polkaudio.com/support).

## GRACIAS POR COMPRAR POLK

Si tiene alguna pregunta o comentario, no dude en ponerse en contacto con nosotros.

### ASISTENCIA TÉCNICA

Norteamérica:	800-377-POLK(7655)
Reino Unido e Irlanda:	+44 2890279830
Clientes holandeses:	+31 402507800
Otros países:	+1-410-358-3600

Correo electrónico: [polkcs@polkaudio.com](mailto:polkcs@polkaudio.com)

Polk FAQs: [polk.custhelp.com](http://polk.custhelp.com)

En todos los demás países, consulte [polk-eu@mailmw.custhelp.com](mailto:polk-eu@mailmw.custhelp.com) para obtener la información de contacto del servicio de asistencia técnica.

## CONTENIDO DE LA CAJA

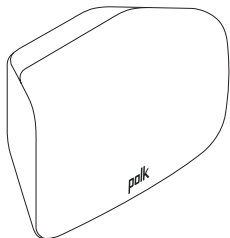

Altavoz envolvente izquierdo

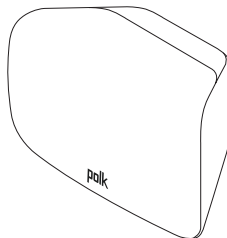

Altavoz envolvente derecho

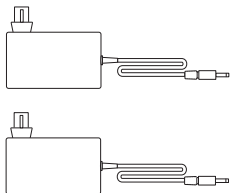

Fuente de alimentación (2)\*



Documentación

\*Se incluyen adaptadores UE / Reino Unido con algunos modelos.

## CONFIGURER LES ENCEINTES SURROUND

1. Coloque los altavoces de sonido envolvente en los lados izquierdo y derecho, equidistantes y ligeramente detrás de la posición de escucha principal.
2. Asegúrese de colocar el altavoz marcado como "LEFT" a la izquierda y el altavoz marcado como "RIGHT" a la derecha.
3. Apunte los altavoces de sonido envolvente hacia la posición de audición principal.
4. Enchufe una fuente de alimentación en cada altavoz y luego en una toma de corriente.

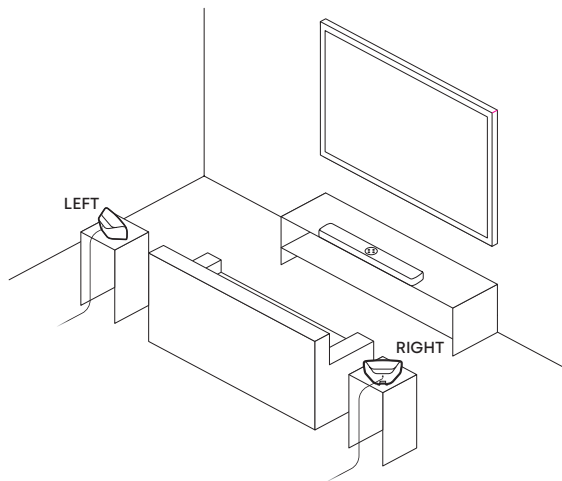

## CONECTE SUS ALTAVOCES ENVOLVENTES

### INGRESE AL MODO DE EMPAREJAMIENTO EN LA BARRA DE SONIDO

1. Mantenga presionado el botón CONNECT en la parte posterior de la barra de sonido durante unos 4 segundos.

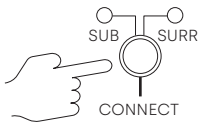

### CONECTE LOS ALTAVOCES DE SONIDO ENVOLVENTE

2. Mantenga presionado el botón CONNECT en la parte posterior del altavoz envolvente durante aproximadamente 4 segundos.
3. Suelte el botón cuando la luz en la parte posterior del altavoz de sonido envolvente sea de color verde fijo.

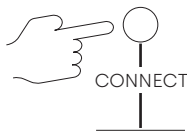

4. Repita los pasos 2 y 3 para el otro altavoz de sonido envolvente.
5. Presione y suelte el botón CONNECT en la parte posterior de la barra de sonido para completar el emparejamiento.



## SOLUCIÓN DE PROBLEMAS

### NO ESCUCHO EL SONIDO DE MIS ALTAVOCES ENVOLVENTES.

Si la luz en la parte inferior del altavoz de sonido envolvente es:

- **Apagado**, verifique que la fuente de alimentación esté conectada al altavoz ya una toma de corriente que funcione.
- **Naranja**, asegúrese de que la barra de sonido esté encendida y conecte el altavoz a la barra de sonido siguiendo las instrucciones de la página anterior.
- **Verde**, suba el volumen envolvente con el mando a distancia.

### ACTUALIZANDO SUS ALTAVOCES SURROUND

Los altavoces envolventes SR2 se actualizan automáticamente siempre que su barra de sonido está conectada a Internet y recibe una actualización. Consulte la Guía de inicio rápido de su barra de sonido y asegúrese de su barra de sonido está correctamente conectada a su red doméstica.

Para obtener más información y solución de problemas, visite [polkaudio.com/support](https://polkaudio.com/support).

## GRAZIE PER AVER SCELTO POLK

In caso di domande o commenti, non esitare a contattarci.

### ASSISTENZA TECNICA

Nord America:	800-377-POLK(7655)
Regno Unito e Irlanda:	+44 2890279830
Clienti olandesi:	+31 402507800
Altri paesi:	+1-410-358-3600

Email: [polkcs@polkaudio.com](mailto:polkcs@polkaudio.com)

Polk FAQs: [polk.custhelp.com](http://polk.custhelp.com)

In tutti gli altri Paesi, fare riferimento a [polk-eu@mailmw.custhelp.com](mailto:polk-eu@mailmw.custhelp.com) per i dettagli di contatto dell'assistenza.

## CONTENUTO DELLA CONFEZIONE

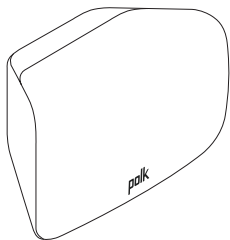

Altoparlante surround sinistro

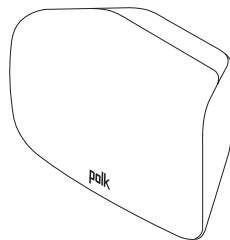

Altoparlante surround destro

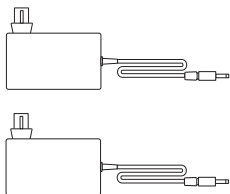

Alimentazione elettrica (2)



Letteratura del prodotto

\*Gli adattatori UE / Regno Unito sono inclusi con alcuni modelli.

## CONFIGURATORE LES ENCEINTES SURROUND

1. Posizionare i diffusori surround sui lati sinistro e destro, equidistanti e leggermente dietro la posizione di ascolto principale.
2. Assicurarsi di posizionare l'altoparlante contrassegnato con "LEFT" a sinistra e l'altoparlante contrassegnato con "RIGHT" a destra.
3. Puntare i diffusori surround verso la posizione di ascolto principale.
4. Collegare un alimentatore a ciascun altoparlante e quindi a una presa di corrente.

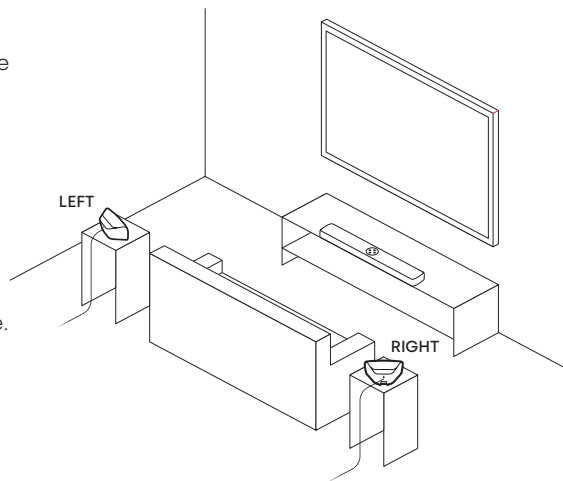

## COLLEGA I TUOI ALTOPARLANTI SURROUND

### ACCEDI ALLA MODALITÀ DI ACCOPPIAMENTO SULLA SOUNDBAR

1. Tenere premuto il pulsante CONNECT sul retro della soundbar per circa 4 secondi.

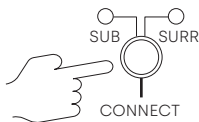

### COLLEGA GLI ALTOPARLANTI SURROUND

2. Tenere premuto il pulsante CONNECT sul retro del diffusore surround per circa 4 secondi.
3. Rilasciare il pulsante quando la luce sul retro dell'altoparlante surround è verde fisso.

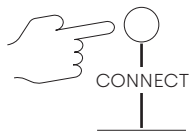

4. Ripetere i passaggi 2 e 3 per l'altro altoparlante surround.
5. Premere e rilasciare il pulsante CONNECT sul retro della soundbar per completare l'associazione.

## RISOLUZIONE DEI PROBLEMI

### NON SENTO IL SUONO DAI MIEI ALTOPARLANTI SURROUND.

Se la luce nella parte inferiore del diffusore surround è:

- **Spento**, verificare che l'alimentatore sia collegato all'altoparlante e a una presa di corrente funzionante.
- **Arancione**, assicurati che la barra audio sia accesa e collega l'altoparlante alla barra audio utilizzando le istruzioni nella pagina precedente.
- **Verde**, alza il volume surround usando il telecomando.

### AGGIORNAMENTO DEI VOSTRI ALTOPARLANTI SURROUND

Gli altoparlanti surround SR2 vengono aggiornati automaticamente ogni volta che la soundbar è collegata Internet e riceve un aggiornamento. Fai riferimento alla Guida rapida alla tua soundbar e assicurati la soundbar è collegata correttamente alla rete domestica.

Per ulteriori informazioni e risoluzione dei problemi, visitare [polkaudio.com/support](https://polkaudio.com/support).

## VIelen DANK, DASS SIE SICH FÜR POLK ENTSCHIEDEN HABEN

Wenn Sie Fragen oder Anmerkungen haben, können Sie uns gerne kontaktieren.

### TECHNISCHE HILFE

Noord Amerika: 800-377-POLK(7655)  
Verenigd Koninkrijk en Ierland: +44 2890279830  
Nederlandse klanten: +31 402507800  
Andere landen: +1-410-358-3600

Email: [polkcs@polkaudio.com](mailto:polkcs@polkaudio.com)  
Polk FAQs: [polk.custhelp.com](http://polk.custhelp.com)

Für alle anderen Länder nutzen Sie die E-Mail-Adresse [polk-eu@mailmw.custhelp.com](mailto:polk-eu@mailmw.custhelp.com) für Supportanfragen.

VERPACKUNGSIHALT

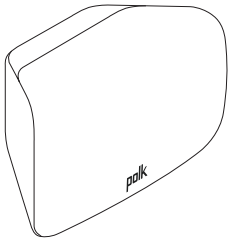

Linker Surround-Lautsprecher

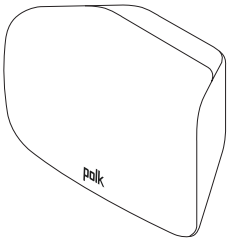

Rechter Surround-Lautsprecher

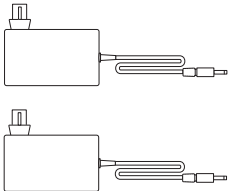

Energieversorgung (2)\*



Produktliteratur

\*EU / UK-Adapter sind in einigen Modellen enthalten.



## KONFIGURATOR LES ENGEINTES SURROUND

1. Stellen Sie die Surround-Lautsprecher auf der linken und rechten Seite in gleichem Abstand und leicht hinter der Haupthörposition auf.
2. Stellen Sie sicher, dass Sie den Lautsprecher mit der Aufschrift „LEFT“ links und den Lautsprecher mit der Aufschrift „RIGHT“ rechts platzieren.
3. Richten Sie die Surround-Lautsprecher auf die Haupthörposition.
4. Stecken Sie ein Netzteil in jeden Lautsprecher und dann in eine Steckdose.

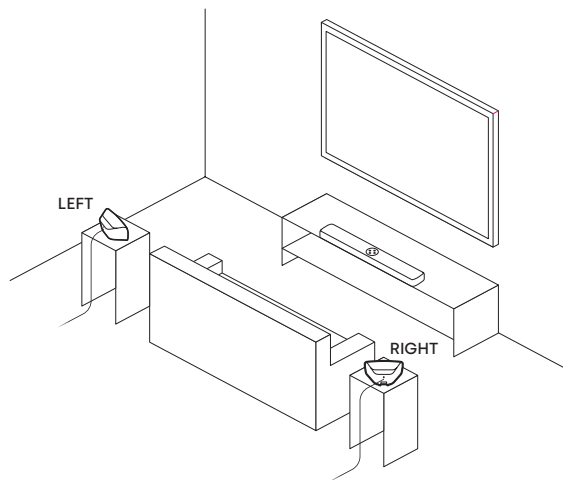

## SCHLIESSEN SIE IHRE SURROUND-LAUTSPRECHER AN

### AKTIVIEREN SIE DEN PAIRING-MODUS IN DER SOUNDLEISTE

1. Halten Sie die CONNECT-Taste auf der Rückseite der Soundleiste etwa 4 Sekunden lang gedrückt.

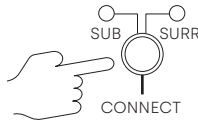

### SCHLIESSEN SIE DIE SURROUND-LAUTSPRECHER AN

2. Halten Sie die CONNECT-Taste auf der Rückseite des Surround-Lautsprechers etwa 4 Sekunden lang gedrückt.
3. Lassen Sie die Taste los, wenn das Licht auf der Rückseite des Surround-Lautsprechers durchgehend grün leuchtet.

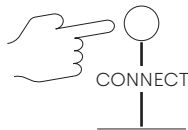

4. Wiederholen Sie die Schritte 2 und 3 für den anderen Surround-Lautsprecher.
5. Drücken Sie kurz die Taste CONNECT auf der Rückseite der Soundleiste, um das Pairing abzuschließen.

## FEHLERBEHEBUNG

### ICH HÖRE KEINEN TON VON MEINEN SURROUND-LAUTSPRECHERN.

Wenn das Licht an der Unterseite des Surround-Lautsprechers ist:

- **Aus**, stellen Sie sicher, dass das Netzteil an den Lautsprecher und an eine funktionierende Steckdose angeschlossen ist.
- **Orange**, stellen Sie sicher, dass Ihre Soundleiste eingeschaltet ist, und schließen Sie den Lautsprecher gemäß den Anweisungen auf der vorherigen Seite an die Soundleiste an.
- **Grün**, drehen Sie die Surround-Lautstärke mit der Fernbedienung auf.

### AKTUALISIEREN IHRER UMGEBUNGSSPRECHER

Die SR2-Surround-Lautsprecher werden automatisch aktualisiert, wenn Ihre Soundbar angeschlossen wird das Internet und erhält ein Update. Lesen Sie die Kurzanleitung Ihrer Soundbar und stellen Sie sicher, dass Ihre Soundbar ist ordnungsgemäß mit Ihrem Heimnetzwerk verbunden.

Weitere Informationen zur Fehlerbehebung und Informationen finden Sie unter [polkaudio.com/support](https://polkaudio.com/support).

## TACK FÖR DITT KÖP FRÅN POLK

Kontakta oss om du har en fråga eller kommentar.

### TEKNISK HJÄLP

Nordamerika:	800-377-POLK(7655)
Storbritannien och Irland:	+44 2890279830
Nederländerna:	+31 402507800
Andra länder:	+1-410-358-3600

E-post: [polkcs@polkaudio.com](mailto:polkcs@polkaudio.com)

Vanliga frågor om Polk: [polk.custhelp.com](http://polk.custhelp.com)

I alla andra länder, se [polk-eu@mailmw.custhelp.com](mailto:polk-eu@mailmw.custhelp.com) för supportkontaktinformation.

## INNEHÅLL I LÅDAN

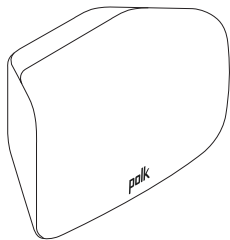

Vänster surroundhögtalare

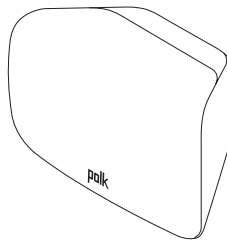

Höger surroundhögtalare

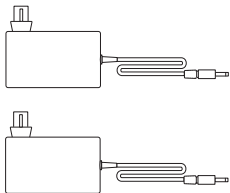

Strömförsörjning (2)\*



Produktlitteratur

\*EU / UK-adaptrar ingår i vissa modeller.

## PLACERA DINA SURROUNDHÖGTALARE

1. Placera surroundhögtalarna på vänster och höger sida, lika långt och något bakom huvudlyssningspositionen.
2. Se till att placera högtalaren märkt "LEFT" till vänster och högtalaren märkt "RIGHT" till höger.
3. Rikta surroundhögtalarna mot huvudlyssningspositionen.
4. Anslut en strömförsörjning till varje högtalare och sedan till ett eluttag.

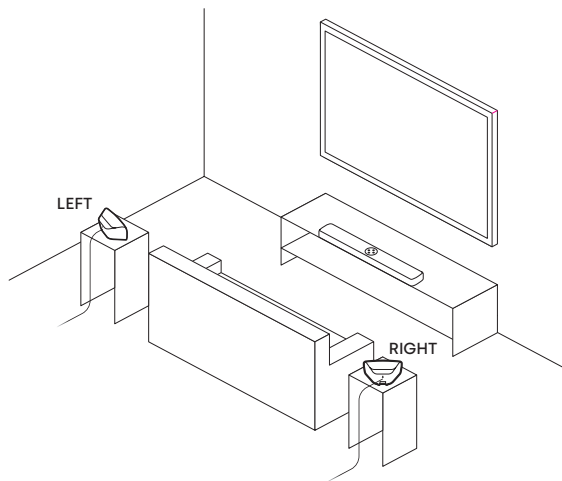

## ANSLUT DINA SURROUNDHÖGTALARE

### GÅ IN I PARNINGSLÄGE PÅ LJUDFÄLTET

1. Håll ned CONNECT-knappen på baksidan av ljudfältet i cirka 4 sekunder.

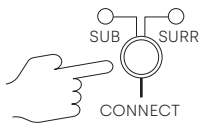

### CONNECT THE SURROUND SPEAKERS

2. Håll ned CONNECT-knappen på baksidan av surroundhögtalaren i cirka 4 sekunder.
3. Släpp knappen när lampan på baksidan av surroundhögtalaren lyser grönt.

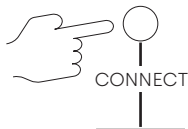

4. Upprepa steg 2 och 3 för den andra surroundhögtalaren.
5. Tryck och släpp CONNECT-knappen på baksidan av ljudfältet för att slutföra parningen.

## FELSÖKNING

JAG HÖR INTE LJUD FRÅN MINA SURROUNDHÖGTALARE.

Om lampan på surroundhögtalarens botten är:

- **Av**, kontrollera att strömförsörjningen är ansluten till högtalaren och till ett fungerande eluttag.
- **Orange**, se till att din ljudfält är påslagen och anslut högtalaren till ljudfältet enligt instruktionerna på föregående sida.
- **Grön**, skruva upp surroundvolymen med fjärrkontrollen.

## UPPDATERAR DINA SURROUNDHÖGTALARE

SR2-surroundhögtalarna uppdateras automatiskt när ljudfältet ansluts till Internet och får en uppdatering. Se i ljudfältets snabbstartsguide och se till att det görs din ljudfält är ordentligt ansluten till ditt hemnätverk.

För mer felsökning och information, besök [polkaudio.com/support](https://polkaudio.com/support).



## Спасибо за покупку Polk

Если у вас есть вопрос или комментарий, свяжитесь с нами.

### Техническая поддержка

Северная Америка:	800-377-POLK(7655)
Великобритания и Ирландия:	+44 2890279830
Нидерланды:	+31 402507800
Другие страны:	+1-410-358-3600

Почта: [polkcs@polkaudio.com](mailto:polkcs@polkaudio.com)

Часто задаваемые вопросы о Polk: [polk.custhelp.com](http://polk.custhelp.com)

Во всех других странах обращайтесь к **polk-eu@mailmw.custhelp.com** для получения контактных данных службы поддержки.

## Содержимое в коробке

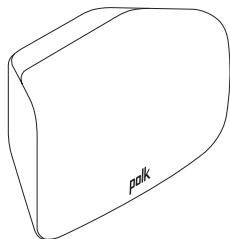

Левый динамик объемного звучания

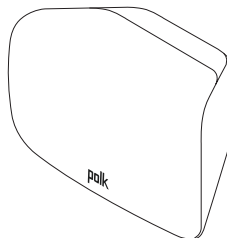

Правый динамик объемного звучания

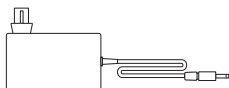
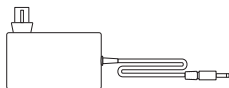

Источник питания (2)\*



Литература по продукции

\* Адаптеры для ЕС / Великобритании включены в некоторые модели..

## Расположите динамики объемного звучания

1. Разместите динамики объемного звучания слева и справа, на равном расстоянии и немного позади основного места слушателя.
2. Убедитесь, что вы разместили динамик с меткой «LEFT» слева, а динамик с меткой «RIGHT» - справа.
3. Направьте динамики объемного звучания на основную позицию слушателя.
4. Подключите блок питания к каждой колонке, а затем к розетке.

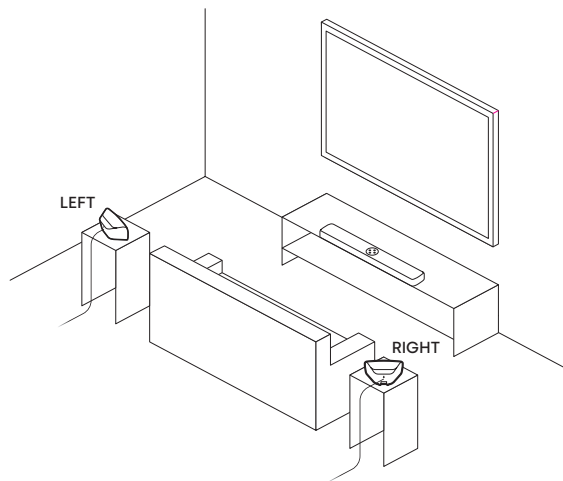

## Подключите колонки объемного звучания

### Войдите в режим сопряжения на звуковой панели

1. Нажмите и удерживайте кнопку CONNECT на задней панели звуковой панели около 4 секунд.

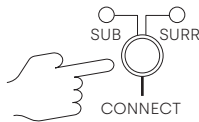

### Подключите динамики объемного звучания

2. Нажмите и удерживайте кнопку CONNECT на задней панели динамика объемного звучания примерно 4 секунды.
3. Отпустите кнопку, когда индикатор на задней панели динамика объемного звучания будет гореть зеленым.

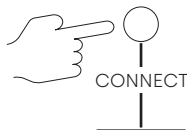

4. Повторите шаги 2 и 3 для другого динамика объемного звучания.
5. Нажмите и отпустите кнопку CONNECT на задней панели звуковой панели, чтобы завершить сопряжение.

## ИСПРАВЛЕНИЕ ПРОБЛЕМ

### Я не слышу звук из динамиков объемного звучания.

Если индикатор внизу динамика объемного звучания:

- **Выключено**, убедитесь, что источник питания подключен к динамику и исправной розетке.
- **Оранжевый**, убедитесь, что звуковая панель включена, и подключите динамик к звуковой панели, следуя инструкциям на предыдущей странице.
- **Зеленый**, увеличьте громкость окружающего звука с помощью пульта дистанционного управления.

## ОБНОВЛЕНИЕ ОБЪЕМНЫХ ДИНАМИКОВ

Динамики объемного звучания SR2 обновляются автоматически, когда звуковая панель подключается к в Интернету и получает обновление. Обратитесь к руководству по быстрому запуску звуковой панели и убедитесь, что ваша звуковая панель правильно подключена к вашей домашней сети.

Для получения дополнительных сведений об устранении неполадок и информации посетите сайт [polkaudio.com/support](http://polkaudio.com/support).

## BEDANKT VOOR UW AANKOOP BIJ POLK

Als u een vraag of opmerking heeft, neem dan gerust contact met ons op.

### TECHNISCHE ONDERSTEUNING

Noord Amerika: 800-377-POLK(7655)  
Verenigd Koninkrijk en Ierland: +44 2890279830  
Nederlandse klanten: +31 402507800  
Andere landen: +1-410-358-3600

Email: [polkcs@polkaudio.com](mailto:polkcs@polkaudio.com)  
Polk FAQs: [polk.custhelp.com](http://polk.custhelp.com)

Raadpleeg in alle andere landen [polk-eu@mailmw.custhelp.com](mailto:polk-eu@mailmw.custhelp.com) voor contactgegevens voor ondersteuning.

## WAT ZIT ER IN DE DOOS?

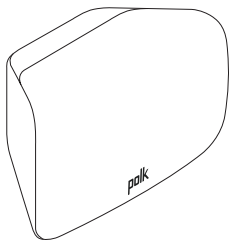

Linker surround-luidspreker

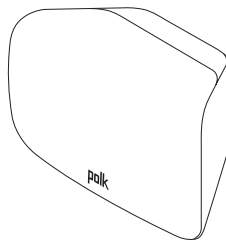

Rechter surround-luidspreker

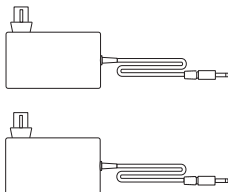

Stroomvoorziening (2)\*



Productliteratuur

\*Bij sommige modellen worden EU / UK-adapters meegeleverd.

## PLAATS UW SURROUND-LUIDSPREKERS

1. Plaats de surroundluidsprekers aan de linker- en rechterkant, op gelijke afstand en iets achter de hoofdluisterpositie.
2. Zorg ervoor dat u de luidspreker gemarkeerd met "LEFT" aan de linkerkant plaatst en de luidspreker gemarkeerd met "RIGHT" aan de rechterkant.
3. Richt de surroundluidsprekers op de belangrijkste luisterpositie.
4. Sluit een voeding aan op elke luidspreker en vervolgens op een stopcontact.

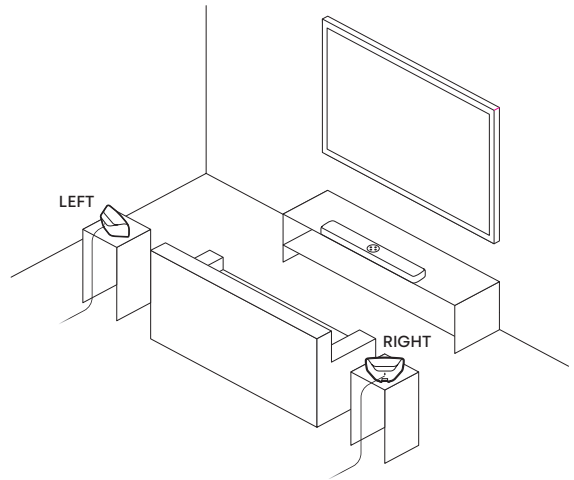



## SLUIT UW SURROUNDLUIDSPREKERS AAN

### GA NAAR DE KOPPELINGSMODUS OP DE SOUNDBAR

1. Houd de CONNECT-knop aan de achterkant van de soundbar ongeveer 4 seconden ingedrukt.

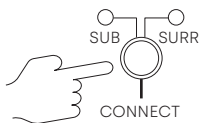

### SLUIT DE SURROUNDLUIDSPREKERS AAN

2. Houd de CONNECT-knop aan de achterkant van de surround-luidspreker ongeveer 4 seconden ingedrukt.
3. Laat de knop los als het lampje aan de achterkant van de surround-luidspreker groen brandt.

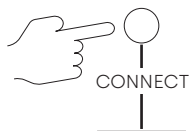

4. Herhaal stap 2 en 3 voor de andere surround-luidspreker.
5. Druk op de CONNECT-knop aan de achterkant van de soundbar om het koppelen te voltooien.

## PROBLEEMOPLOSSEN

### IK HOOR GEEN GELUID UIT MIJN SURROUND-LUIDSPREKERS

Als het lampje aan de onderkant van de surround-luidspreker:

- **Uit**, controleer of de voeding is aangesloten op de luidspreker en op een werkend stopcontact.
- **Oranje**, zorg ervoor dat uw soundbar is ingeschakeld en sluit de luidspreker aan op de soundbar volgens de instructies op de vorige pagina.
- **Groen**, zet het surroundvolume hoger met de afstandsbediening.

### UW SURROUND-SPEAKERS BIJWERKEN

De SR2-surroundluidsprekers worden automatisch bijgewerkt wanneer uw soundbar wordt aangesloten internet en ontvangt een update. Raadpleeg de snelstartgids van uw soundbar en zorg ervoor uw soundbar is correct verbonden met uw thuisnetwerk.

Ga voor meer probleemoplossing en informatie naar [polkaudio.com/support](https://polkaudio.com/support).

## DZIĘKUJEMY ZA ZAKUP FIRMY POLK

Jeśli masz pytanie lub komentarz, skontaktuj się z nami.

### POMOC TECHNICZNA

Ameryka Północna:	800-377-POLK(7655)
Wielka Brytania i Irlandia:	+44 2890279830
Holandia:	+31 402507800
Inne kraje:	+1-410-358-3600

Email: [polkcs@polkaudio.com](mailto:polkcs@polkaudio.com)

Polk FAQs: [polk.custhelp.com](http://polk.custhelp.com)

We wszystkich innych krajach dane kontaktowe pomocy można znaleźć pod adresem [polk-eu@mailmw.custhelp.com](mailto:polk-eu@mailmw.custhelp.com).

## ZAWARTOŚĆ W PUDEŁKU

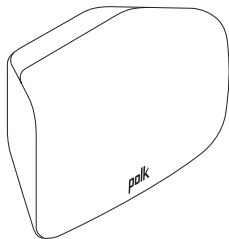

Lewy głośnik surround

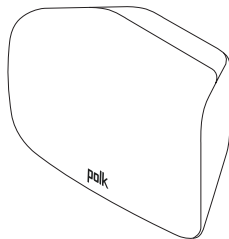

Prawy głośnik surround

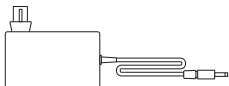
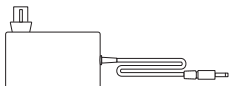

Zasilacze (2)\*



Literatura produktów

\*Do niektórych modeli dołączone są adaptory EU / UK.

## USTAW GŁOŚNIKI SURROUND

1. Umieść głośniki surround po lewej i prawej stronie, w równej odległości i nieco za główną pozycją odsłuchową.
2. Upewnij się, że głośnik oznaczony jako „LEFT” znajduje się po lewej stronie, a głośnik oznaczony jako „RIGHT” po prawej.
3. Skieruj głośniki surround w stronę głównej pozycji odsłuchowej.
4. Podłącz zasilacz do każdego głośnika, a następnie do gniazdka elektrycznego.

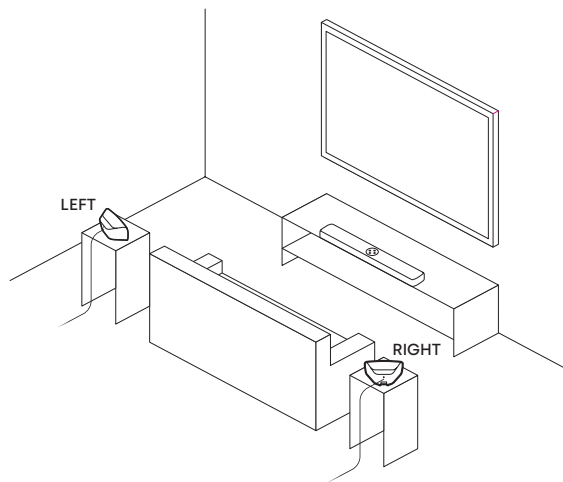

## PODŁĄCZ GŁOŚNIKI SURROUND

### WEJDŹ W TRYB PAROWANIA NA SOUNDBARZE

1. Naciśnij i przytrzymaj przycisk CONNECT z tyłu soundbара przez około 4 sekundy.

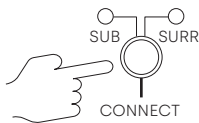

### PODŁĄCZ GŁOŚNIKI SURROUND

2. Naciśnij i przytrzymaj przycisk CONNECT z tyłu głośnika surround przez około 4 sekundy.
3. Zwolnij przycisk, gdy lampka z tyłu głośnika surround zaświeci się na zielono.

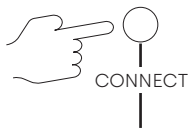

4. Powtórz kroki 2 i 3 dla drugiego głośnika surround.
5. Naciśnij i zwolnij przycisk CONNECT z tyłu soundbара, aby zakończyć parowanie.

## ROZWIĄZYWANIE PROBLEMÓW

### NIE SŁYSZĘ DŹWIĘKU Z GŁOŚNIKÓW SURROUND

Jeśli kontrolka na spodzie głośnika surround to:

- **Wyłączony**, sprawdź, czy zasilacz jest podłączony do głośnika i do działającego gniazdka elektrycznego.
- **Pomarańczowy**, upewnij się, że soundbar jest włączony, i podłącz głośnik do soundbara, postępując zgodnie z instrukcjami na poprzedniej stronie.
- **Zielony**, zwiększ głośność surround za pomocą pilota.

### AKTUALIZACJA GŁOŚNIKÓW SURROUND

Głośniki surround SR2 są automatycznie aktualizowane po podłączeniu soundbara z Internetem i otrzyma aktualizację. Zapoznaj się z Przewodnikiem Szybki start dla soundbara i upewnij się listwa dźwiękowa jest prawidłowo podłączona do sieci domowej.

Więcej informacji na temat rozwiązywania problemów i informacji można znaleźć na stronie [polkaudio.com/support](http://polkaudio.com/support).

# POLK. EXPECT GREAT SOUND.®

5541 Fermi Court  
Carlsbad, CA 92008  
U.S.A.

800-377-7655 (POLK)  
[www.polkaudio.com](http://www.polkaudio.com)

EU Importer:  
D&M Europe B.V.  
Beemdstraat 11, 5653 MA  
Eindhoven, The Netherlands

HBP4476